

رئیس جمهور در دیدار با سرپرست و اعضای شورای عالی اجرائی و مسئولین هلال احمر:
در دنیا اگر انقلابی منحرف شده اند بخاطر عدم مراعات قوانین بوده است



وزیر دفاع عربستان:
کشورهای منطقه می خواهند شورای همکاری را تبدیل به «غول» کنند

ناظران سیاسی: عجب کار خطرناکی!!!

مسائلی که اجلاس اخیر مورد بررسی قرار داد عبارتند از:
 • کوشش بمنظور یافتن فرمولی جهت دخالت آمریکا در مسیر ایجاد آشوب در منطقه خلیج فارس.
 • تلاش برای درهم شکستن مقاومت اوپک در برابر تسلیم طلبی های دربار عربستان در جهت کاهش قیمت نفت.
 • ایجاد صندوقی جهت جلب حمایت سیاسی از رژیم های منطقه.
 • تعیین سلاح های آمریکائی بعنوان سلاح سازمانی کشورهای مرتجع منطقه.
 • گسترش دامنه عملیات اوکس های آمریکائی مستقر در عربستان.

عزیزترین قوانین، قوانین انقلاب است. برخی انقلابی بودن را با بی نظمی اشتباه می گیرند.
پایبندی به قوانین انقلاب، آن را استوار خواهد داشت.

اگر از ضوابط انقلاب تخطی شود، انقلاب نابود میشود

۱۲ صفحه
جمهوری اسلامی
 پنجشنبه ۸ بهمن ۱۳۶۰ - شماره ۷۷۲ - سال سوم
 ۲ ربیع الاخر ۱۴۰۲ - شماره ۷۷۲ - سال سوم
 شماره ۳۰۳

با تلاش نیروهای انتظامی و همکاری چشمگیر مردم آمل:
مرکز تجمع عناصر ضد انقلاب در آمل پاکسازی شد

حجت الاسلام ناطق نوری وزیر کشور در مصاحبه اختصاصی با جمهوری اسلامی:

تعداد زیادی از مهاجمین کشته و دستگیر شده اند
 ۳۴ تن از ضدانقلابیون کشته و ۳۰ تن از آنان دستگیر شدند
 از مرکز تجمع ضدانقلابیون مقادیر زیادی مهمات، بیسیم و وسایل دیگر بدست آمد.
 سران ضدانقلابیون در این درگیری کشته و یا دستگیر شدند.
 در صفحه ۴

سرپرست سازمان حج و زیارت:
تعداد حاج ایرانی آینده افزایش خواهد یافت

خبرگزاری فرانسه: بحران موجود سودان را می لرزاند

نمیری برای یک ملاقات فوری با حسنی مبارک وارد مصر شد
 نمیری ۲۲ تن از فرماندهان عالی رتبه ارتش از جمله رئیس ستاد ارتش سودان را بخاطر عدم کفایت در سرکوب تظاهرات مردم سودان کنار گذاشت
 بدرخواست آمریکا و سودان یک «اجلاس اضطراری» از نمایندگان کشورهای که سودان کمک می کنند دیروز در پاریس گشایش یافت تا برای نجات نمیری تصمیمات فوری اتخاذ نمایند.
 نمیری به هیچ یک از نزدیکان خود اطمینان ندارد.
 در صفحه ۲

وزیر امور خارجه:
از هر حرکتی بر علیه اسرائیل پشتیبانی می کنیم

نخست وزیر در دیدار با هیئت عالی نظارت بر بازسازی نیروی انسانی وزارتخانه ها:
بوسیله منحرفین تخصص و مکتب در مقابل یکدیگر قرار گرفتند
 وقتی متخصصین ما مشاهده می کنند که دستگاهها بوسیله خودشان بکار افتاده، بسیار خرسند می گردند و همین نکته باعث نزدیکی قلوب آنها به مکتب اسلام خواهد شد.
 در صفحه ۱۲

طی ماه گذشته:
خانه تیمی در بوشهر کشف شد
 در جریان کشف این خانهها ۶ نفر دستگیر شدند.
 ۷ عامل تدارک یک خانه تیمی منافقین در کاشمر دستگیر شدند.
 در صفحه ۲

هدیه ای برای بشریت
آنچه بدست آورده ایم - ۵
 بسم الله الرحمن الرحیم
 بیاید حرفی تازه بزنیم زیرا در این سه سالی که از پیروزی انقلاب گذشته است بر اثر ضرورتها بسیاری از گفتنی های که درباره حرکت اسلامی مردم ایران وجود دارد را گویندگان گفتند و نویسندگان نوشتند. مخاطبان نیز با گوش دل شنیده و به حقیقت های ناب ایمان آوردند. چه سود از توضیح مجدد واضحات و تکرار مکررات. اگر چه ما از مور بیشتر نیست و اگر چه نظریه بندی ملت ایران چندان فاصله ای با سمع صدر سلیمان ندارد، لیکن پای صلح پیشکش آوردن را نیز فائده ای نیست.
 باید حرفی تازه زد، زیرا عظمت این انقلاب آنچنان است که شاید سالهای سال بگذرد تا (حتی) ملتی که در بطن این تحول زندگی میکند بتواند به تمام جوانب آن پی ببرد. باید ایمان آورد که نکته های ناگفته هنوز بسیاری است و باید عزم را جزم کرد و با گردش هر سال زوایای پنهان و جدیدی از شکوه و بزرگی این انقلاب را کشف و عریان نمود زیرا اگر به بهانه آنکه تذکر مومنان را سود می بخشد تنها به باز گو کردن باز گو شدگان بپردازیم از حرکت پرشتاب گروه تاریخ عقب خواهیم ماند.
 در شماره گذشته در تلاش برای نگاه به ارمغانهایی که این انقلاب بسا خود به همراه آورده است به دست آوردهای او برای مستضعفین جهان و اساسا انسانیت امروز پرداختیم. با آنکه ما، در کوشش خود بر آن بودیم که شاید حرفی تازه بزنیم اما گویا که همان سخنان را پیش از آن در گوشه و کنار زده بودند و اگر چه تمام آنچه باید در این باب گفته می شد قبلاً از آن ابراز شده بود لکن در اینجا و آنجا این میدان وسیع سواران سخن و قلم جای پاهای پراکنده ای از خود باقی گذارده بودند. شاید اشکال از آن بود که ما بحث را به هدایای این نهضت عظیم برای انسانیت معاصر کشانیم. شاید که ما باید به رهاوردهای این تحول عمیق برای تاریخ انسانها و برای بشریت اعصار، از آینده تا حال، مشغول می شدیم.
 اگر در باره انقلاب بیدان طراوت سخن می گردیم و در جستجوی دریچه های تازه هستیم که هر یک به سوی راههای کشف نشده ای از نور باز می شوند، باید که به قلم همپزی بزنیم و باید که در پی سوغات گرانبهای نهضت اسلامی این مردم، برای تمام بشریت باشیم.
 بیاید مسیر بحث را اندکی تغییر دهیم.
 اگر سری به کتابهای حدیث بزنیم در گوشه و کنار روایات نسبتاً قابل توجهی وجود دارند که برای خواننده حوادث آینده را باز گو می کنند. انسان وقتی که به این نقل قول میرسد از خود می پرسد که امامان ما از پیشگویی آیسند چه مستصودی را دنبال می کردند؟ در یادگیری دار یافتن پاسخ چنین پرسشی بلافاصله این نکته در ذهن تجلی میکند که در میان اینهمه حادثه که در میان کتب تاریخ هزار و سیصد سال گذشته دفن شده اند، چگونه است که آن بزرگواران به ذکر تمام رویدادهای مهم (و یا بهتر گفته باشیم رخداد مهمی که از نظر ما مهم هستند) نبرد نداشتند و یا اگر حوادث ویژه ای را گزیدند چرا این گزینش از پراکندگی متعادلی برخوردار نیست. چرا از انقلاب فرانسه که به ادعای «مستغربین» بزرگترین تاثیر را در زندگی جوامع بشری معاصر داشته است در میان آنهمه روایت صحیحی نیست؟ انقلاب روسیه نیز بهمین؟ و چرا در عوض، اخبار آخر الزمان تا این حد دقیق و تا این مقدار بسیاریند؟
 اگر لاهی دقت شود این واقعت پدیدار می گردد که گویا امامان ما از میان تمام تحولاتی که پس از آن، بقدر صفحه ۱۱

در مصاحبه اختصاصی جمهوری اسلامی با مدیر کل مسکن و شهرسازی اصفهان اعلام شد:
شرایط واگذاری منازل به کارکنان دولت در استان اصفهان

دو جلد دیگر از سری کتابهای افشاگری دانشجویان مسلمان پیرو خط امام منتشر شد

جهت شرکت در جشنهای سالگرد انقلاب اسلامی:
سومین گروه از میهمانان خارجی جشنهای دهه فجر امشب وارد تهران می شوند



جبهه ها، همجا دود، همجا خون، بوی باروت از هر مکانی استشمام می شود، گرد و غبار اطراف را فراگرفته، از هر سویدی دیدگانی بصیرت بین ابعاد و زوایای محل را زیر نظر دارد. آخر آنها حاملان اسرایی هستند که باید آنها را به پشت جبهه منتقل نمایند.

با آتش سلاحهای سبک و سنگین رزم اوران همیشه پیروز لشکر اسلام
یک تیم رزمی و ۶ تانک دشمن نابود شد

مردم آبادان شب هنگام با فریاد تکبیر دشمن را به هراس انداختند
 ۱۰۲۵ مزدور صدام در جبهه های غرب کشته و زخمی شدند.
 یک ساختمان محل تجمع دشمن در آنسوی اروندرود منهدم شد.
 حمله مهاجمین به یک ستون نظامی دفع شد.
 در صفحه ۲

عروة الوثقی شماره ۶۷ منتشر شد

ملاقات سفير سوئد با وزير امور خارجه
 سفير سوئد در جمهوری اسلامی ایران پیش از ظهر دیروز با دکتر علی کبری لاری وزیر امور خارجه دیدار و گفتگو کرد.
 در این ملاقات در مورد روابط بین دو کشور بحث و تبادل نظر بعمل آمد.
 بسم رب الشهداء
 سار دیگر یکی از عاشقان حسینی در راه اسلام به نام امام پیوست برادر شهید محمد یوسفی در جبهه نبرد حق علیه باطل با نثار خون خود سپاهیان اسلام را یاری داد.
 مراسم بزرگداشت اربعین شهادت برادر محمد یوسفی روز جمعه ۶/۱۱/۶۹ در یافتاً مسجد قائم در میدان شهید کلهر از ساعت ۳ الی ۵ بعد از ظهر برگزار میگردد شرکت شما امت شهیدپرور در این مراسم تجدید بیعت با امام امت و خاتم راه را شهیدان خواهد بود.
 ۲۲۵۰۰۰ ریافتدبیر (سرمقاله) ...
 تمهید پیروزی (سرمقاله) ...
 هفتکس صدای اسلام برای آزادی ...
 طلوع ۱۲ بهمن ...
 تاریخ سیاسی اسلام ...
 شعر ...
 نمیری در یک قدمی سقوط ...
 نماز (۲) ...
 افغانستان جهاد تا پیروزی (۴) ...
 بیگ شکوفه ها ...
 مسابقه فقه نویسی ...
 عربیه (۴) ...
 برگزیده آثار شما ...
 زبان گویای انقلاب ...
 دیدگاهها و رویدادها ...
 تعلیم و تربیت (موسساری) (۲) ...
 سخن شهادتین (تازه کنیم) ...
 اخبار و گزارشها ...
 جدول و سرگرمی ...
 دانستیهای ورزش ...
 پاسخ به دو سؤال ...

تا انقلاب مهدی (عج) نهضت ادامه دارد...

یک تیم رزمی و ۶ تانک دشمن نابود شد

سه تانک دشمن در کناره کارون با تانک کشیده شد

سنگینی به آن وارد آمد. این گزارش حاکیست دلیر مردان سپاه اسلام در ادامه نبرد سی با دشمن به کربلای معلی راه یافتند. خود با اجرای آتش‌سلاهی سنگین بر روی مواضع صدامیان در غرب کارون سستی از سوی دشمن گریزی دیده بانان، یک سنگر تیربار کالیبر ۵۰ و یک سنگر از سوی دشمن که در آن قرار داشت و متوجه می‌شدند که دشمن به مواضع ما می‌تواند تیربار کند. در ۱۲ روز گذشته و همچنین به مواضع ما می‌تواند تیربار کند. در ۱۲ روز گذشته و همچنین به مواضع ما می‌تواند تیربار کند. در ۱۲ روز گذشته و همچنین به مواضع ما می‌تواند تیربار کند.

۵ تانک و خودروی دشمن با تانک کشیده شد

اطلاعیه شماره ۷۷۲ ستاد مشترک ارتش جمهوری اسلامی ایران

بسمه تعالی

در عملیات نیروهای مدافع انقلاب اسلامی در ۲۴ ساعت گذشته ضمن اجرای آتش روی مواضع پادگان زهری و جاده‌های تدارکاتی دشمن خسارات و تلفاتی به سزایان وارد آمد. سادانه آتش در دو سوی رود چرخان داشت و یک سازه‌های حمل جرم دشمن در آنجا آلود گردید. زیر آتش نیروهای ما سازه‌ها و عمارت‌های دشمن متلاطم و تانک‌های دشمن در مناطق عملیاتی آبادان و خویین شهر پرسل نیروی دریایی با گلوله آتش به مواضع دشمن و دست‌اندازهای دشمن گریزی دیده بانان، یک سنگر تیربار کالیبر ۵۰ و یک سنگر از سوی دشمن که در آن قرار داشت و متوجه می‌شدند که دشمن به مواضع ما می‌تواند تیربار کند. در ۱۲ روز گذشته و همچنین به مواضع ما می‌تواند تیربار کند. در ۱۲ روز گذشته و همچنین به مواضع ما می‌تواند تیربار کند.

یک نفر برو ۲۵ مزدور صدام در محور غربی جاده اهواز - خرمشهر نابود شد

اهواز - خبرگزاری جمهوری اسلامی - طی دو شبانه روز گذشته با اجرای آتش‌سلاهی نیروهای اسلام بر روی مواضع صدامیان در حوالی سید طاهر واقع در محور غربی جاده اهواز خرمشهر ۲۵ مزدور صدام کشته و یک نفر در جریان نبرد کشته شد. همچنین یک نفر از اعضای این گروه با تانک دشمن در مسیر اهواز - خرمشهر کشته شد. در نتیجه مواضع دشمن در این منطقه به مواضع ما بازگشته و تانک‌های دشمن در آنجا کشته شد. در نتیجه مواضع دشمن در این منطقه به مواضع ما بازگشته و تانک‌های دشمن در آنجا کشته شد.

توسیه اداره راهنمایی و رانندگی

روابط عمومی اداره راهنمایی و رانندگی اعلام کرده است که با توجه به تغییرات در قوانین راهنمایی و رانندگی در این کشور، شهروندان را متوجه می‌کند که در صورت نیاز به اخذ گواهینامه یا تمدن آن، باید به مراکز راهنمایی و رانندگی مراجعه کنند. همچنین اعلام کرده است که با توجه به تغییرات در قوانین راهنمایی و رانندگی در این کشور، شهروندان را متوجه می‌کند که در صورت نیاز به اخذ گواهینامه یا تمدن آن، باید به مراکز راهنمایی و رانندگی مراجعه کنند.

اخبار روز

دیدار با امام با رئیس جمهوری

دیدار با امام با رئیس جمهوری در پی سفرهای متعدد به خارج از کشور و با حضور در مراسم گوناگون در تهران و سایر نقاط کشور، با حضور امام با رئیس جمهوری در تهران انجام گرفت. در این دیدار، امام با رئیس جمهوری در مورد آخرین تحولات کشور و مسائل جاری کشور گفتگو کردند. همچنین در این دیدار، امام با رئیس جمهوری در مورد آخرین تحولات کشور و مسائل جاری کشور گفتگو کردند.

درگیری دانشجویان مسلمان مانیل با منافقین

بر اساس گزارشات رسیده از مانیل در پی درگیریهای اخیر دانشجویان ایرانی در فیلیپین که منجر به مرگ تعدادی از آنها گردید، درگیری‌ها در مانیل میان دانشجویان مسلمان با منافقین ادامه دارد. در این درگیری‌ها، دانشجویان مسلمان با منافقین درگیر شدند و در نتیجه تعدادی از آنها کشته شدند. در این درگیری‌ها، دانشجویان مسلمان با منافقین درگیر شدند.

تاریخ برگزاری آخرین امتحان دانش آموزان رانده شده از عراق اعلام شد

وزارت آموزش و پرورش در نامی با حضور رئیس جمهوری اعلام کرد آخرین امتحان دانش آموزان رانده شده از عراق در تهران برگزار خواهد شد. این امتحان در تهران برگزار خواهد شد. این امتحان در تهران برگزار خواهد شد.

سختگوی دولت اعلام کرد: ۲ میلیون تومان در اختیار آموزش بی‌بضاعت قرار می‌گیرد

هیئت دولت جمهوری اسلامی ایران صبح دیروز با تصویب ۲ میلیون تومان برای تخصیص به امور آموزشی در استان تهران، از طرف وزیر امور خارجه اعلام کرد. همچنین اعلام کرد که این مبلغ برای تخصیص به امور آموزشی در استان تهران خواهد بود.

سختگوی دولت اعلام کرد: ۲ میلیون تومان در اختیار آموزش بی‌بضاعت قرار می‌گیرد

سختگوی دولت اعلام کرد: ۲ میلیون تومان در اختیار آموزش بی‌بضاعت قرار می‌گیرد

سختگوی دولت اعلام کرد: ۲ میلیون تومان در اختیار آموزش بی‌بضاعت قرار می‌گیرد

سختگوی دولت اعلام کرد: ۲ میلیون تومان در اختیار آموزش بی‌بضاعت قرار می‌گیرد

سختگوی دولت اعلام کرد: ۲ میلیون تومان در اختیار آموزش بی‌بضاعت قرار می‌گیرد

سختگوی دولت اعلام کرد: ۲ میلیون تومان در اختیار آموزش بی‌بضاعت قرار می‌گیرد

سختگوی دولت اعلام کرد: ۲ میلیون تومان در اختیار آموزش بی‌بضاعت قرار می‌گیرد

سختگوی دولت اعلام کرد: ۲ میلیون تومان در اختیار آموزش بی‌بضاعت قرار می‌گیرد

جهت شرکت در جشنهای سالگرد انقلاب اسلامی: سومین گروه از میهمانان خارجی جشنهای دهه فجر امشب وارد تهران می‌شوند

سومین گروهی به مناسبت جشنهای سومین سالگرد انقلاب اسلامی ایران و شرکت در مراسم ویژه ۱۲ تا ۲۲ بهمن ماه هیئتهای میهمان خارجی بتدریج وارد تهران می‌شوند. بنا بر گزارش خبرنگار جمهوری اسلامی، مراسم استقبال از میهمانان دعوت شده از کتیا و آلمان غربی وارد تهران شده و در هتل استقلال مستقر شدند.

اعضای هیئت کتیا که وارد تهران شدند عبارتند از: ۱- حاج احمد حسن شریعتی، رئیس اداره تبلیغ منبث ششم (۱-۲) که در تانزانیا و کتیا فعالیت دارد. ۲- آقای محسن علی محمد، مسئول تبلیغ انجمن بلال و ۳- آقای فولادمهدی، بنیانگذار انجمن اسلامی دانشجویان دانشگاه نایروبی. ۴- آقای شیر حسن، امام جماعت مسجد مویاسا. ۵- جیسی زکریا، دبیرکل انجمن بلال کتیا. ۶- شیخ بدی عبدالله، سرپرست مدارس انجمن بلال در کتیا. ۷- دوستان گروه که وارد تهران شدند گروه نغری، آلمان فدرال و ۸- خانم لیری لوتی سکاچ، خبرنگار و نویسنده آلمانی. ۹- خانم آنتیه نیمایر، عضو انجمن دوستداران انقلاب اسلامی ایران. ۱۰- عبدالوهاب واگنر، سردبیر مجله آلمانی «نیومن».

سومین گروهی به مناسبت جشنهای سومین سالگرد انقلاب اسلامی ایران و شرکت در مراسم ویژه ۱۲ تا ۲۲ بهمن ماه هیئتهای میهمان خارجی بتدریج وارد تهران می‌شوند. بنا بر گزارش خبرنگار جمهوری اسلامی، مراسم استقبال از میهمانان دعوت شده از کتیا و آلمان غربی وارد تهران شده و در هتل استقلال مستقر شدند.

استاندار جدید تهران معرفی شد

سومین خبری جمهوری اسلامی، این اطلاعیه را در پی تصویب هیئت دولت اعلام کرد. در این اطلاعیه اعلام شد که آقای محمد باهنر استاندار تهران خواهد بود. همچنین اعلام شد که آقای محمد باهنر استاندار تهران خواهد بود.

استاندار جدید تهران معرفی شد

استاندار جدید تهران معرفی شد

استاندار جدید تهران معرفی شد

استاندار جدید تهران معرفی شد

استاندار جدید تهران معرفی شد

استاندار جدید تهران معرفی شد

استاندار جدید تهران معرفی شد

استاندار جدید تهران معرفی شد

استاندار جدید تهران معرفی شد



سختگوی دولت اعلام کرد: ۲ میلیون تومان در اختیار آموزش بی‌بضاعت قرار می‌گیرد

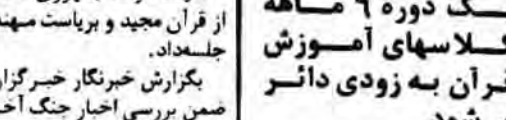

سختگوی دولت اعلام کرد: ۲ میلیون تومان در اختیار آموزش بی‌بضاعت قرار می‌گیرد

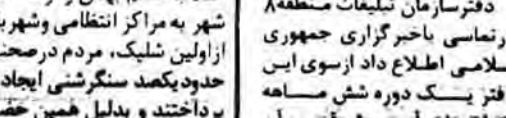

سختگوی دولت اعلام کرد: ۲ میلیون تومان در اختیار آموزش بی‌بضاعت قرار می‌گیرد

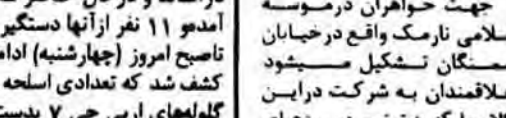

سختگوی دولت اعلام کرد: ۲ میلیون تومان در اختیار آموزش بی‌بضاعت قرار می‌گیرد

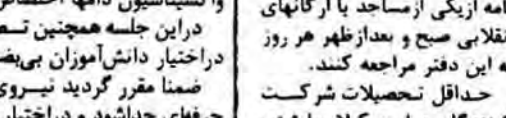

سختگوی دولت اعلام کرد: ۲ میلیون تومان در اختیار آموزش بی‌بضاعت قرار می‌گیرد

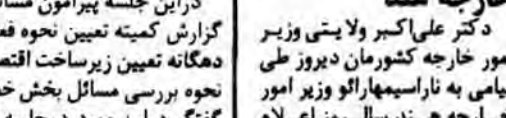

سختگوی دولت اعلام کرد: ۲ میلیون تومان در اختیار آموزش بی‌بضاعت قرار می‌گیرد

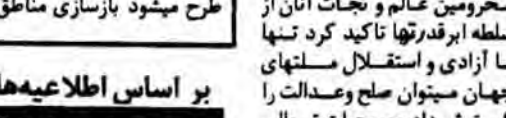

سختگوی دولت اعلام کرد: ۲ میلیون تومان در اختیار آموزش بی‌بضاعت قرار می‌گیرد

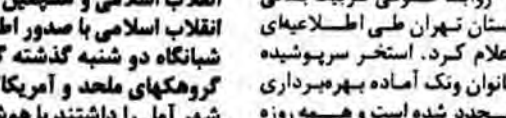

سختگوی دولت اعلام کرد: ۲ میلیون تومان در اختیار آموزش بی‌بضاعت قرار می‌گیرد

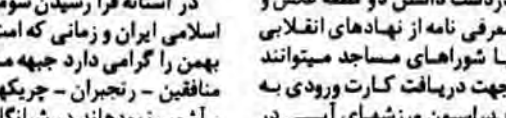

سختگوی دولت اعلام کرد: ۲ میلیون تومان در اختیار آموزش بی‌بضاعت قرار می‌گیرد

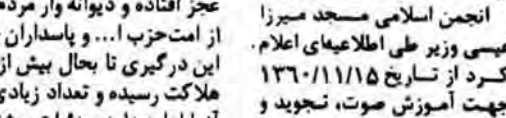

سختگوی دولت اعلام کرد: ۲ میلیون تومان در اختیار آموزش بی‌بضاعت قرار می‌گیرد

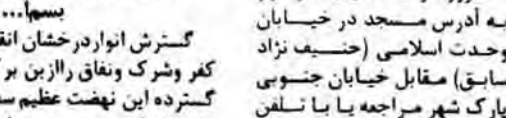

سختگوی دولت اعلام کرد: ۲ میلیون تومان در اختیار آموزش بی‌بضاعت قرار می‌گیرد

استاندار جدید تهران معرفی شد

استاندار جدید تهران معرفی شد

استاندار جدید تهران معرفی شد

استاندار جدید تهران معرفی شد

استاندار جدید تهران معرفی شد

استاندار جدید تهران معرفی شد

استاندار جدید تهران معرفی شد

استاندار جدید تهران معرفی شد

استاندار جدید تهران معرفی شد

استاندار جدید تهران معرفی شد

استاندار جدید تهران معرفی شد

استاندار جدید تهران معرفی شد

استاندار جدید تهران معرفی شد

استاندار جدید تهران معرفی شد

استاندار جدید تهران معرفی شد

استاندار جدید تهران معرفی شد

استاندار جدید تهران معرفی شد

استاندار جدید تهران معرفی شد

استاندار جدید تهران معرفی شد

استاندار جدید تهران معرفی شد

استاندار جدید تهران معرفی شد

استاندار جدید تهران معرفی شد

استاندار جدید تهران معرفی شد

استاندار جدید تهران معرفی شد

استاندار جدید تهران معرفی شد

استاندار جدید تهران معرفی شد

استاندار جدید تهران معرفی شد

استاندار جدید تهران معرفی شد

استاندار جدید تهران معرفی شد

استاندار جدید تهران معرفی شد

استاندار جدید تهران معرفی شد

استاندار جدید تهران معرفی شد

استاندار جدید تهران معرفی شد

استاندار جدید تهران معرفی شد

استاندار جدید تهران معرفی شد

استاندار جدید تهران معرفی شد

استاندار جدید تهران معرفی شد

استاندار جدید تهران معرفی شد

استاندار جدید تهران معرفی شد

استاندار جدید تهران معرفی شد

استاندار جدید تهران معرفی شد

استاندار جدید تهران معرفی شد

استاندار جدید تهران معرفی شد

استاندار جدید تهران معرفی شد

استاندار جدید تهران معرفی شد

استاندار جدید تهران معرفی شد

استاندار جدید تهران معرفی شد

استاندار جدید تهران معرفی شد

استاندار جدید تهران معرفی شد

استاندار جدید تهران معرفی شد

استاندار جدید تهران معرفی شد

استاندار جدید تهران معرفی شد

استاندار جدید تهران معرفی شد

استاندار جدید تهران معرفی شد

استاندار جدید تهران معرفی شد

استاندار جدید تهران معرفی شد

استاندار جدید تهران معرفی شد

استاندار جدید تهران معرفی شد

استاندار جدید تهران معرفی شد

استاندار جدید تهران معرفی شد

استاندار جدید تهران معرفی شد

استاندار جدید تهران معرفی شد

استاندار جدید تهران معرفی شد

استاندار جدید تهران معرفی شد

استاندار جدید تهران معرفی شد

استاندار جدید تهران معرفی شد

استاندار جدید تهران معرفی شد

استاندار جدید تهران معرفی شد

استاندار جدید تهران معرفی شد

استاندار جدید تهران معرفی شد

استاندار جدید تهران معرفی شد

استاندار جدید تهران معرفی شد

استاندار جدید تهران معرفی شد

استاندار جدید تهران معرفی شد

استاندار جدید تهران معرفی شد

استاندار جدید تهران معرفی شد

استاندار جدید تهران معرفی شد

استاندار جدید تهران معرفی شد

استاندار جدید تهران معرفی شد

استاندار جدید تهران معرفی شد

استاندار جدید تهران معرفی شد

استاندار جدید تهران معرفی شد

استاندار جدید تهران معرفی شد

استاندار جدید تهران معرفی شد

استاندار جدید تهران معرفی شد

استاندار جدید تهران معرفی شد

استاندار جدید تهران معرفی شد

استاندار جدید تهران معرفی شد

استاندار جدید تهران معرفی شد

استاندار جدید تهران معرفی شد

استاندار جدید تهران معرفی شد

استاندار جدید تهران معرفی شد

استاندار جدید تهران معرفی شد

استاندار جدید تهران معرفی شد

استاندار جدید تهران معرفی شد

استاندار جدید تهران معرفی شد

استاندار جدید تهران معرفی شد

استاندار جدید تهران معرفی شد

استاندار جدید تهران معرفی شد

استاندار جدید تهران معرفی شد

استاندار جدید تهران معرفی شد

استاندار جدید تهران معرفی شد

استاندار جدید تهران معرفی شد

استاندار جدید تهران معرفی شد

استاندار جدید تهران معرفی شد

استاندار جدید تهران معرفی شد

استاندار جدید تهران معرفی شد

استاندار جدید تهران معرفی شد

استاندار جدید تهران معرفی شد

استاندار جدید تهران معرفی شد

استاندار جدید تهران معرفی شد

استاندار جدید تهران معرفی شد

استاندار جدید تهران معرفی شد

استاندار جدید تهران معرفی شد

استاندار جدید تهران معرفی شد

استاندار جدید تهران معرفی شد

استاندار جدید تهران معرفی شد

استاندار جدید تهران معرفی شد

استاندار جدید تهران معرفی شد

استاندار جدید تهران معرفی شد

استاندار جدید تهران معرفی شد

استاندار جدید تهران معرفی شد

استاندار جدید تهران معرفی شد

استاندار جدید تهران معرفی شد

استاندار جدید تهران معرفی شد

استاندار جدید تهران معرفی شد

استاندار جدید تهران معرفی شد

استاندار جدید تهران معرفی شد

استاندار جدید تهران معرفی شد

استاندار جدید تهران معرفی شد

استاندار جدید تهران معرفی شد

استاندار جدید تهران معرفی شد

استاندار جدید تهران معرفی شد

استاندار جدید تهران معرفی شد

استاندار جدید تهران معرفی شد

استاندار جدید تهران معرفی شد

استاندار جدید تهران معرفی شد

استاندار جدید تهران معرفی شد

استاندار جدید تهران معرفی شد

استاندار جدید تهران معرفی شد

استاندار جدید تهران معرفی شد

استاندار جدید تهران معرفی شد

استاندار جدید تهران معرفی شد

استاندار جدید تهران معرفی شد

استاندار جدید تهران معرفی شد

استاندار جدید تهران معرفی شد

استاندار جدید تهران معرفی شد

استاندار جدید تهران معرفی شد

استاندار جدید تهران معرفی شد

استاندار جدید تهران معرفی شد

استاندار جدید تهران معرفی شد

استاندار جدید تهران معرفی شد

استاندار جدید تهران معرفی شد

استاندار جدید تهران معرفی شد

استاندار جدید تهران معرفی شد

استاندار جدید تهران معرفی شد

استاندار جدید تهران معرفی شد

استاندار جدید تهران معرفی شد

استاندار جدید تهران معرفی شد

استاندار جدید تهران معرفی شد

با تلاش نیروهای انتظامی و همکاری چشمگیر مردم آمل:

مرکز تجمع عناصر ضدانقلاب در آمل باکسازی شد

اطلاعیه ایدان انقلاب اسلامی آمل در مورد حوادث اخیر این شهر

اگرچه در این روزها همه مردم آمل با تلاش و همکاری...

حجت الاسلام داریسی سرپرست دایره سیاسی ایدولویک لشکر ۸۱ زرهی

تارهایی قدس عزیز و برافراشتن پرچم توحید بر بام خانه کعبه به مبارزه ادامه خواهیم داد

برگزار شد. حجت الاسلام داریسی سرپرست دایره سیاسی ایدولویک لشکر ۸۱ زرهی...

تشریح عملکرد نهضت سوادآموزی استان بوشهر

بوشهر - خبرگزاری جمهوری اسلامی - انشاء شورای بهجت سوادآموزی آموزش استان بوشهر...

تلگرام دفتر امام خمینی به جامعه روحانیت تربیت‌حیدریه

مشهد - خبرگزاری جمهوری اسلامی - در پاسخ به تلگرام تسلیت جامعه روحانیت بهیه پاسداران انقلاب اسلامی...

وزشکاران ۱۱ بنیادهای مختلف

کشتی گبران تیمهای شوری، کره شمالی، چین، مجارستان...

شهادت دو همسنگر از باختران بزرگداشت چهلمین روز

جامعه اسلامی دانش آموزان باختران چهلمین روز شهادت دو یار همسنگر...

شهادت سردار جمال تاجیک فرمانده عملیات گیلانغرب

شهادت سردار جمال تاجیک فرمانده عملیات گیلانغرب روز پنجشنبه...

شهادت سردار جمال تاجیک

جمالی تا آخرین سخنرانی برادر شهید مسعود محمودی چند قبل از شهادت...

جمالی تا آخرین سخنرانی برادر شهید مسعود محمودی چند قبل از شهادت...

جمالی تا آخرین سخنرانی برادر شهید مسعود محمودی چند قبل از شهادت...

خبرنگار کوتاه

تشکر و قدردانی از کاروان وحدت کردستان شیروز - استاندار فارس طی نامه‌ای به استاندار کردستان...

پرواخت وام به کشاورزان زاهدان - طی یک ماه بیش از ۱۷ میلیون ریال به کشاورزان...

تشییع باشکوهدای اسلام خرم آباد - بعد از ظهر دیروز پیکر پاک دو تن از فرزندان...

کشف ۹۰۰ کیلو چای بیروت - مأموران گشتی گروهای زانداصری گزیگ...

فعالیت کمیته امداد کاشمر کاشمر - کمیته امداد کاشمر فعالیت گسترده خود را در راه...

تشییع جنازه یک شهید اورمیه - پیکر پاک شهید باستانی رضوانی عضو بسیج...

فعالیت جهاد سازندگی سقز سقز - گزارش فعالیتهای جهاد سازندگی سقز توزیع ۱۰۲۴...

تشییع جنازه یک گروه فنی بجهه کرمان - گروهی از برادران متعهد و متخمس درامورنی...

ارسال کمک کاشمر - کاشمر در پی راهیاری بنیاد مستضعفان نور...

تشییع جنازه کرمان - انجمن ورزشکاران کرمان اعلام کرد...

تشییع جنازه کرمان - انجمن ورزشکاران کرمان اعلام کرد...

تشییع جنازه کرمان - انجمن ورزشکاران کرمان اعلام کرد...

تشییع جنازه کرمان - انجمن ورزشکاران کرمان اعلام کرد...

تشییع جنازه کرمان - انجمن ورزشکاران کرمان اعلام کرد...

تشییع جنازه کرمان - انجمن ورزشکاران کرمان اعلام کرد...

تشییع جنازه کرمان - انجمن ورزشکاران کرمان اعلام کرد...

تشییع جنازه کرمان - انجمن ورزشکاران کرمان اعلام کرد...

تشییع جنازه کرمان - انجمن ورزشکاران کرمان اعلام کرد...

دعوت به شرکت امت حزب... در محاکمه علنی یک متهم در تنکابن

تنکابن - خبرنگار جمهوری اسلامی - روابط عمومی دادسرا و دادگاه انقلاب اسلامی تنکابن طی اطلاعیه‌ای اعلام داشت:

تشکر و قدردانی از کاروان وحدت کردستان شیروز - استاندار فارس طی نامه‌ای به استاندار کردستان...

پرواخت وام به کشاورزان زاهدان - طی یک ماه بیش از ۱۷ میلیون ریال به کشاورزان...

تشییع باشکوهدای اسلام خرم آباد - بعد از ظهر دیروز پیکر پاک دو تن از فرزندان...

کشف ۹۰۰ کیلو چای بیروت - مأموران گشتی گروهای زانداصری گزیگ...

فعالیت کمیته امداد کاشمر کاشمر - کمیته امداد کاشمر فعالیت گسترده خود را در راه...

تشییع جنازه یک شهید اورمیه - پیکر پاک شهید باستانی رضوانی عضو بسیج...

فعالیت جهاد سازندگی سقز سقز - گزارش فعالیتهای جهاد سازندگی سقز توزیع ۱۰۲۴...

تشییع جنازه یک گروه فنی بجهه کرمان - گروهی از برادران متعهد و متخمس درامورنی...

ارسال کمک کاشمر - کاشمر در پی راهیاری بنیاد مستضعفان نور...

تشییع جنازه کرمان - انجمن ورزشکاران کرمان اعلام کرد...

تشییع جنازه کرمان - انجمن ورزشکاران کرمان اعلام کرد...

تشییع جنازه کرمان - انجمن ورزشکاران کرمان اعلام کرد...

تشییع جنازه کرمان - انجمن ورزشکاران کرمان اعلام کرد...

تشییع جنازه کرمان - انجمن ورزشکاران کرمان اعلام کرد...

تشییع جنازه کرمان - انجمن ورزشکاران کرمان اعلام کرد...

تشییع جنازه کرمان - انجمن ورزشکاران کرمان اعلام کرد...

تشییع جنازه کرمان - انجمن ورزشکاران کرمان اعلام کرد...

تشییع جنازه کرمان - انجمن ورزشکاران کرمان اعلام کرد...

مالزیاز انگلیسی به ژاپن گرایش

پیدامی کند



از: مسلم همدیا چاپ لندن مترجم: س. م.

وقتی که سیستم رهبری یک کشور از عقاید خود نمی‌شود و در پی تغییرات دیگر نهایی برای... (text continues)

دکتر موهاتیر محمد نخست وزیر مالزی کرده اند و مخصوص پس از انقلاب اسلامی آنها تحت تاثیر گروههای اسلامی در انگلیس در آمدند... (text continues)

مالزی بتدریج از انگلیسی دور می‌شود تا منافع خود را در جنب کشورهای شرقی نظیر ژاپن جستجو کند.

نوافقهای قبل از استقلال مالزی، اقتصادی آن کشور به اقتصاد انگلیسی به اصطلاح و گره خورده است... (text continues)

بیتدریج زبانهای ژاپنی و کره‌ای در مالزی تدریس داده می‌شود. دانشجویان مالزیایی به ژاپن و کره فرستاده می‌شوند.

مبارزه‌های ارزشی مردم خود از جمله منهدم فرهنگ تاریخ می‌باشد و این به معنی رجوع به اسلام و احیای آن است... (text continues)



شاه حسن دوم پادشاه فعلی مراکش

شاه حسن خائن در آستانه سقوط بزباله‌دان تاریخ

مردم بواسطه ناراضی‌تی از جناحهای موجود به جنبش اسلامی رو آورده‌اند. مراکش بندر غرب در آفریقا به حساب می‌آید.

رابط، شاه حسن بود. پیش از آن در ۱۹۷۶ شاه حسن به تمامی اعراب پیام داد که اسرائیل را به رسمیت بشناسند... (text continues)



یک قرارداد دفاعی متقابل بین الحریه و لیبی، که در سال ۱۹۷۵ امضاء شد...

گرفتن پیش از آنکه بتواند مردم خود حکومت کند، نیاز به در اختیار گرفتن کنترل منطقه داشت... (text continues)

بگیرد، بسیار مهم خواهد بود. «ادوار هیث» نخست‌وزیر سابق انگلیس که اخیراً در تایمز لندن مقاله‌ای نوشته بود... (text continues)

بلعیدن «جولان» به بر آوردن رؤیای اسرائیل کمک می‌کند

صهیونیستها در پی بر آوردن جولان را اشتغال کردند. این منطقه، به خاطر اهمیت استراتژیک و منابع طبیعی آن مسرووف است... (text continues)

مداخله ایالات متحده بیش از آنکه دست قرار داده‌اند. «کیتو» پنزدهم آوریل ۱۹۶۱ حمله به کوبا با بمباران معمری استعماری است... (text continues)



وزندگان پلیساریو در تیندوف، این رزمندگان مسلمان، شاه حسن را در مانده کرده اند

از مسلم همدیا مترجم: س. م. رژیم مراکش بواسطه مشکلات در صحرا، در صورت نرسیدن کمک از طرف غرب، در معرض متلاشی شدن قرار دارد، اقتصاد مراکش در حال نابودی است.

این جنگ به اضافه تلف شدن هزاران سرباز مراکشی بیش از ۱/۵ میلیون دلار در روز خرج داشته است و این تقریباً برابر ۴۰ درصد بودجه مراکش است. بیش از ۵۰ درصد مردان بالغ در مراکش بیکار هستند. خشکسالی ممتد و سایر مشکلات باعث هجوم مردم به شهرها شده است. افزایش قیمت‌ها مردم را به اعتصاب وادار کرد. ارتش با کشتن ۶۰۰ نفر و زخمی کردن صد هانفر دیگر و بازداشت ۶۰۰۰ نفر نظم را برقرار کرد.

رژیم سلطنتی در مراکش تحت فشار زیاد است چرا که در صورت نجات‌داده شدن توسط متحدین غربی‌اش متلاشی خواهد شد. شکست ارتش شاه حسن در گواتیمور «در صحرای عربی» در برابر «جبهه پولیساریو» که در ماه اکتبر بوقوع پیوسته گروچه رزمی را که برای بقای خود بر مردم در حال کتف کشید... (text continues)

خاطرات تکانه‌مند «یک عامل پیشین» سیا

بیت و هفتم مارس ۱۹۶۱ او از طریق مکزیکوستی به از رفتار عجیب و غریب پیروز می‌دهد و این وضع دست کم تا اندازه‌ای ناشی از تبلیغات ماست در بیست و سوم ماه مارس اوستور داد شخصی را که در زمان «پونس» فرمانده ارتش امیر دارد که «ولاسکو» ناگزیر بود به تمام خرابکاری بازداشت کند... (text continues)

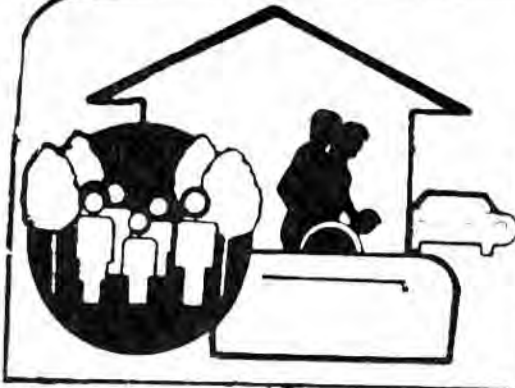

تعمیر تلویزیون رنگی، تعمیر تلویزیون سیاه و سفید، تعمیر تلویزیون کولر، تعمیر تلویزیون پانچ...

شوفاز، تعمیر و سرویس، تخصصی، لوله باز کنی، تخلیه چاه، ترکیدگی، با کامپیوتر، لوله بارکنی، شوفاز، ترکیدگی، لوله باز کنی، شوفاز، ترکیدگی، لوله باز کنی...

تخلیه چاه، ترکیدگی، لوله باز کنی، شوفاز، ترکیدگی، لوله باز کنی، شوفاز، ترکیدگی، لوله باز کنی...

قابل توجه اهالی تهران و حومه، نام شرکت، آدرس، تلفن، شرکت مانسما، شرکت طرح، شرکت مهندسی هوفمات...

قالیشوئی ظاهر، قالیشوئی نارمک، قالیشوئی مازیک، قالیشوئی مازیک، قالیشوئی نوید، قالیشوئی اسلام، قالیشوئی مازیک، قالیشوئی تهران، قالیشوئی مازیک، قالیشوئی مازیک، قالیشوئی مازیک...

تعمیر و سرویس، تخصصی، لوله باز کنی، تخلیه چاه، ترکیدگی، با کامپیوتر، لوله بارکنی، شوفاز، ترکیدگی، لوله باز کنی، شوفاز، ترکیدگی، لوله باز کنی...

مهندسی و تاسیساتی، شرکت کاپسان، شرکت ملقان کاز، شرکت ولدرتی، شرکت کاپسان، شرکت ملقان کاز، شرکت ولدرتی...

تهران - هراز، اتوبوس و مینی بوس درست داخل و خارج از شهر، ۷۳۱۷۴۸-۷۳۴۳۳۳

فرش امید، خرید فرشهای کهنه و نو جهت صادرات، حتی جمعهها، ۷۵۸۱۴۸

جشن عروسی در تالار آینه امیر، عصرانه کامل ۲۵۰ ریال، عصرانه و شام ۵۰۰ ریال، آدرس: خیابان انقلاب روبروی سینما رویال، تالار آینه امیر، تلفن: ۳۰۲۸۴۸

بردهای حفاظ دیوار و پنجره سقفهای سالن ساختمان و اتاقهای پیش ساخته، ۸۴۷۶۳۶

از تولید به مصرف، آئینهای جدید دستشوئی-دیواری، رومیزی با طرح و رنگهای مختلف-میزهای زیر تلفن و تلویزیون شیشهای و چوبی مرکز پخش شرکت تجاری و لیزرتی تلفن ۸۲۰۲۹۹، آیرانشهر جنوبی ساختمان ۴۳ طبقه دوم، از شهرستانها نماینده پذیرفته می شود.

فرش خواجه نصیر، خریدار فرشهای نو، کهنه و اعلا، ۷۵۳۶۳۶

نم پس نمیدهد، از فرصت استفاده فرمائید، ایرولاسیون بام، با مواد مقاوم و مطمئن فوری ارزان با تضمین، شرکت قیربام ایرولاسیون ایران، ۸۵۵۵۰۶-۸۵۵۷۴۴

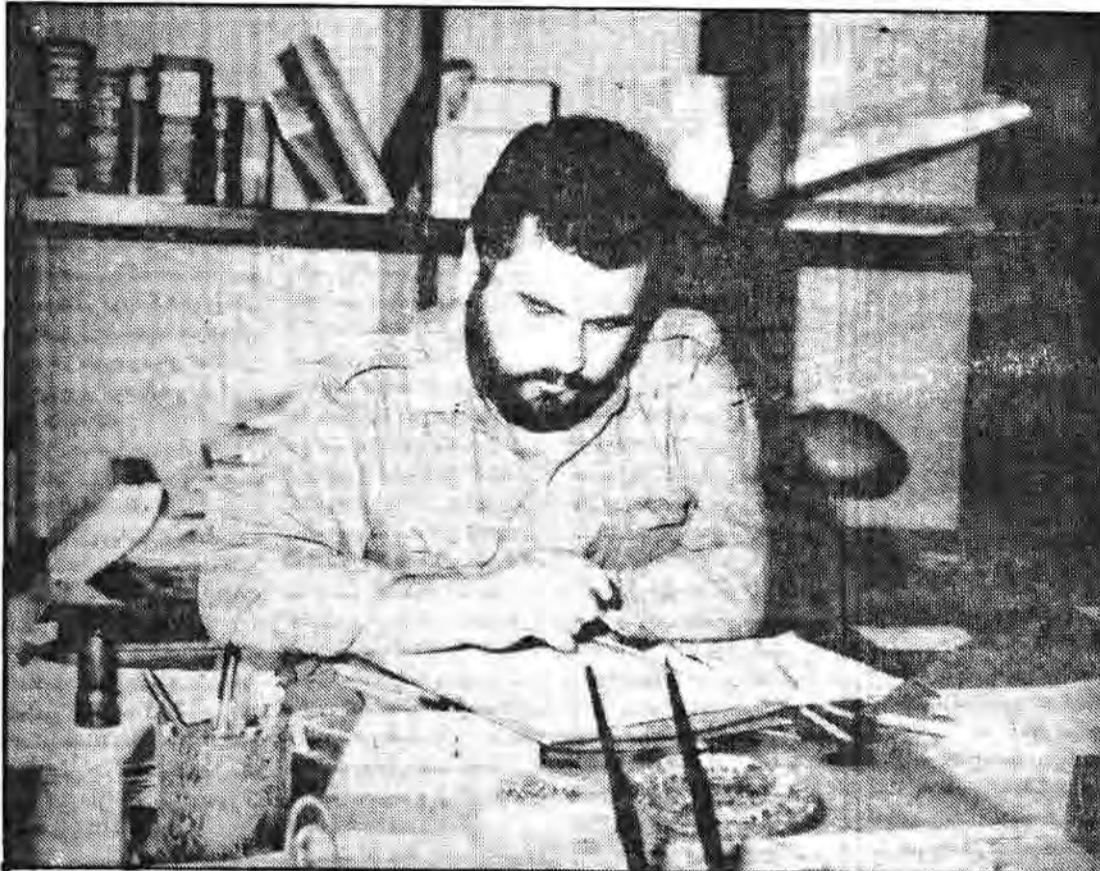

لیبرالها در هلال احمر چگونه عمل کردند؟

لیبرالها جریان اداری باقیمانده از نظام طاغوت را بدون بازسازی حفظ کردند زیرا که در پیش آنها بهترین تکیه گاه برای حفظ تفکر پوسیدگشان اینها (هلال احمر) بود. به پیشنهاد های دولت مکتبی برای برقراری شغای اسلامی اهمیت نمی دادند. بانهادهای انقلاب اسلامی هماهنگی و همکاری نمی کردند. و با سرگرم کردن خود به اختلافات و مسائل سیاسی توجهی به تحولات اساسی که بایستی در نظام اداری وبخصوص خزانه داری و مالیات و انبار اداری جمعیت انجام میگرفت نداشتند. از نام امکانات هلال احمر بعنوان یک پایگاه تبلیغاتی سیاسی در جهت تحکیم وضع و خط مشی سیاسی و رهبری صنایع لیبرالها در برابر خط مکتبی حزب الله استفاده میکردند. بعنوان نمونه در اوج اختلافات و تفرقه افکنی جریان منافق و امریکایی که لیبرالها برای جلوگیری از سقوط خود دست و پا میزدند. جریان حکام بر هلال احمر با هماهنگی دفتر ریاست جمهوری وقت طی فرای صدها هزار وسیله مورد نیاز جنگ زدگان و آسیب دیدگان و باز دین آتیکت اهدایی مردم از حساب ۸۸۸ رئیس جمهوری وسیله تبلیغاتی و اغراض سیاسی خود فرار دادند تا بدین وسیله نظر مردم را به رئیس منافق و امریکایی لیبرالها جذب کنند ولی غافل بودند که آگاهی و حمایت حزب الله ریشماری اعتقادی و مسکنی دارد. و حمایت آنان از جریان مکتبی به دلایل مادی نیست.

تهیه و تنظیم از سرویس خبر



زندگی که مستقیماً توسط هلال احمر در اختیار جنگ زدگان قرار گرفته مجموعاً حدود ۳۷۰ میلیون تومان هلال احمر خرج کرده است که قسمت عمده آن از حساب ۷۷۷۷ کمکهای مردم به هلال احمر بوده است.

تأمین کرده است. سرپرست جمعیت در مورد پشتیبانی مناطق جنگی سازمان داوطلبان و شعب جمعیت در شهرستانها با هماهنگی با جهاد سازندگی و کمیته های امداد امام اقدام به جمع آوری کمکهای مردم و ارسال به جبهه ها کرده است.

رابطه هلال احمر با پنیاد امور جنگ زدگان وی در مورد رابطه هلال احمر با بنیاد امور جنگ زدگان اظهار داشت: کار رسیدگی به امور جنگ زدگان در زمینه امدادی و خدماتی یکی از وظایف اصلی هلال احمر است و از نظر نگهداری و پشتیبانی بعهده وزارت کشور است. شهدای همراه جبهه آبادان به نامه های احمد بازرگبر مقدم، حداد... پیلانی و هاشم هاشمیور می باشند و جلال لاجیان در این جبهه شدت جروح شد و ۲ نقر بهار اعزامی از مشهد حسین تقوایی و علی نیک نام نوغانیان و ۲ نفر امداد گر خونین شهر و آبادان بنامهای محسن حقی شستاس

هلال احمر پس از پیسی صدر

گزارشی تحلیلی از هلال احمر جمهوری اسلامی.

تاسیس مرکز فوریت های دارویی هلال احمر بمنظور تأمین داروهای کمیاب و نایاب در کشور به کمک وزارت امور خارجه و هواپیمایی ملی. چ- توسعه مراکز دست و پایی و نقل این امر مهم در کشور. د- تحول اساسی در مراکز انتقال خون برای استاندارد شدن کار آنها و برنامه ریزی توسعه آنها. ه- تعمیر و آماده سازی کشتی بیمارستانی برای خدمت به محرومین جزایر خلیج فارس و دریای عمان و حاشیه نشینان و طرح ایجاد درمانگاههای سیار برای مناطق محروم و دوری اداره بیمارستانها در دی.

ما زمانی از تحولات در هلال احمر بخت میکشیم که حدود ۶ ماه است که این مؤسسه در اختیار مردم قرار گرفته و دو سال و نیم پس از پیروزی انقلاب امکان تحول در آن پیدا شده است. برای تبدیل یک مؤسسه شریفی شانسناهی به یک مؤسسه خدمتگزار اسلامی با بنیستی چند کار انجام میگرفت. ۱- سازسازی نیروی انسانی ۲- شناخت زمینهای کسار و محدوده ۳- تدوین اساسنامه مقررات اداری و اجرائی در امده گوناگون با توجه به معیارهای انقلاب اسلامی.

گزارش تحلیلی از هلال احمر جمهوری اسلامی. ۱- خدمات امدادی: الف- برنامه ریزی و طرح تقسیم کشور به مناطق امدادی برای استقرار بیمارگاههای امدادی. ب- طرح عملیات امداد در حوادث و سوابع. ج- طرح ستاد امداد جبهه برای تأمین امداد گر و وسایلی امدادی آمبولانس و سایر وسایلی مورد نیاز بطور یکپوخت در تمام جبهه ها در یک تشکیلات هماهنگ با ستاد مصدومین و محرومین. د- ایجاد سیستم انبارداری جهت جلوگیری از خف و مبل و از بین رفتن تجهیزات و راه اندازی امداد هوایی و تجهیز و فعال نمونن ترابری و ارتباطات راه پویی با کمک افراد متخصص و بازگویی نیروهای مکتبی مورد تأکید نهادهای انقلابی در سقتهای حسی. ه- طرحی تولید تجهیزات امدادی مورد نیاز در داخل کشور از قبل صادر و پتو. د- خدمات درمانی: الف- طرح تأمین داروهای مورد نیاز مناطق جنگی از طریق ستاد امداد جبهه و جهاد سازندگی و تجهیز بیمارستانها و درمانگاههای خطوط مقدم.

در زمینه اول ضمن شناسایی و مصوب نمودن مسئولین مکتبی در مرکز، طی نامه های بنیادیهای انقلاب اسلامی و نامه محترم جمعه و نمایندگان وزارت کشور، از آنان خواسته شد که در جلسه مشترکی، افراد مؤمن به انقلاب اسلامی را که شایستگی خدمت به انقلاب و هماهنگی با روحیات و نیازهای انقلابی را داشته باشند برای اداره هلال احمر در شهر خودشان معرفی کنند و با پی گیری مسئولین امور شهرستانها تاکنون در اکثریت شهرها و بخشهای کشور افراد شایسته و مؤمن به انقلاب برای اداره امور انتخاب و کسار را بدست گرفتند. تعداد واحدهای هلال احمر که مسئولین آن به تألیف نهادهای انقلاب اسلامی تعیین شده اند و حکم آنان صادر شده ۱۳۹۱ شهید در شهرستانهای کشور است. تعداد مسئولین جدید هلال احمر که همه از فرزندان انقلاب از نقاط مختلف کشور انتخاب و در تشکیلات مرکزی جایگزین شده اند ۱۱۴ نفر هستند.

هلال احمر از گانی که بیش از ۶ ماه نیست که تولد دوباره یافته اکون چه میکند؟ شاید این سئوالی است که کم و بیش به فکر هر فردی از امت حرب... رسیده باشد. هلال احمر بعنوان آرگانی که جریان حاکم سران بیش از ۲/۵ سال و نیم در جهت مقابل انقلاب قدم برداشت و هر روز خط مشی لیبرالی را آنجا بعنوان پایگاهی برای مقاصد شوم خود استعداده حقوقهای بیست هرتا تومانی به کسانی که از طاغوت تئوقی نامه میگرفتند داد تا جایگاه تبلیغاتی سیاسی را در جهت تحکیم موضع خود بهره برداری کند. سران اقدام برای بیشتر آشنا شدن شدیم هر چه در دست آمدیم عملکرد جمعیت هلال احمر و عملکرد و هدفهای آن در زمان سی صدر و بعد از آن گراش می شود گفت: جمعیت هلال احمر در هر کشور یک ریاست عالی دارد که معمولاً بالاترین شخصیت اجرائی در ملک می باشد که مرافق و پشتیبان جمعیت است ریاست عالی هلال احمر جمهوری اسلامی در ایران طبق اساسنامه رئیس جمهور هستند و سرپرست جمعیت طبق قانون توسط وزیر بهداشتی به کمیسیون پزشکی مجلس شورای اسلامی معرفی می شود و پس از تأیید امور و بهداشتی که بوسیله امدادگران

از اوایل جنگ هلال احمر کار ایجاد اردوگاهها و کمک به جنگزدگان را آغاز کرده است

هماهنگی و همکاری هلال احمر با بنیاد لازم بداند برای همکاری حاضریم

فهرمانان استقامت و صبر را بتوان ابرار دست سیاستمداران آورد. از طرف دیگر دلیل عدم درک احساس وظیفه و شرعی و خواهران جنگزده به بی نظمی کشیده شد بنابراین وزارت کشور مجبور شد بنیاد جنگ زدگان را ایجاد کند و برادران و خواهران مؤمن و انقلابی در سراسر کشور برای کمک به مهاجرین جنگی بسیج شده بودند به همکاری با بنیاد پرداختند و بنیاد جنگزدگان این وظیفه را بعهده گرفت و

آموزش و تمرین سربازان

آمادگی و تمرین سربازان در اردوگاهها و مراکز امداد جبهه. الف- اعمال مدیریت کودک و در اداره خاصهای کودک و شروار گاهها. ب- هماهنگی و همکاری با کمیته امداد امام در ارائه کمک حسی به خانواده های نیازمند. ج- طرح کمک مادی و معنوی تشویق کننده به دانش آموزان به محرومین جزایر خلیج فارس و دریای عمان و حاشیه نشینان و طرح ایجاد درمانگاههای سیار برای مناطق محروم و دوری اداره بیمارستانها در دی. د- تعمیر و آماده سازی کشتی بیمارستانی برای خدمت به محرومین جزایر خلیج فارس و دریای عمان و حاشیه نشینان و طرح ایجاد درمانگاههای سیار برای مناطق محروم و دوری اداره بیمارستانها در دی. ه- شناسایی و مصوب نمودن مسئولین مکتبی در مرکز، طی نامه های بنیادیهای انقلاب اسلامی و نامه محترم جمعه و نمایندگان وزارت کشور، از آنان خواسته شد که در جلسه مشترکی، افراد مؤمن به انقلاب اسلامی را که شایستگی خدمت به انقلاب و هماهنگی با روحیات و نیازهای انقلابی را داشته باشند برای اداره هلال احمر در شهر خودشان معرفی کنند و با پی گیری مسئولین امور شهرستانها تاکنون در اکثریت شهرها و بخشهای کشور افراد شایسته و مؤمن به انقلاب برای اداره امور انتخاب و کسار را بدست گرفتند. تعداد واحدهای هلال احمر که مسئولین آن به تألیف نهادهای انقلاب اسلامی تعیین شده اند و حکم آنان صادر شده ۱۳۹۱ شهید در شهرستانهای کشور است. تعداد مسئولین جدید هلال احمر که همه از فرزندان انقلاب از نقاط مختلف کشور انتخاب و در تشکیلات مرکزی جایگزین شده اند ۱۱۴ نفر هستند.

خدمات امدادی

خدمات امدادی: الف- برنامه ریزی و طرح تقسیم کشور به مناطق امدادی برای استقرار بیمارگاههای امدادی. ب- طرح عملیات امداد در حوادث و سوابع. ج- طرح ستاد امداد جبهه برای تأمین امداد گر و وسایلی امدادی آمبولانس و سایر وسایلی مورد نیاز بطور یکپوخت در تمام جبهه ها در یک تشکیلات هماهنگ با ستاد مصدومین و محرومین. د- ایجاد سیستم انبارداری جهت جلوگیری از خف و مبل و از بین رفتن تجهیزات و راه اندازی امداد هوایی و تجهیز و فعال نمونن ترابری و ارتباطات راه پویی با کمک افراد متخصص و بازگویی نیروهای مکتبی مورد تأکید نهادهای انقلابی در سقتهای حسی. ه- طرحی تولید تجهیزات امدادی مورد نیاز در داخل کشور از قبل صادر و پتو. د- خدمات درمانی: الف- طرح تأمین داروهای مورد نیاز مناطق جنگی از طریق ستاد امداد جبهه و جهاد سازندگی و تجهیز بیمارستانها و درمانگاههای خطوط مقدم.

بودجه و فعالیتهای جمعیت هلال احمر مستقیماً به همت مردم بستگی دارد.

رسیدگی به امور جنگزدگان در زمینه های امدادی و خدماتی یکی از وظایف هلال احمر است

رگروه های پزشکی و درمسانی و بیمارستانهای صحری و مراکز درمانی ثابت و سیار در مناطق محروم انجام می گیرد. به خدمات امدادی و کمکهای اولیه در جهت جمعیت مستعل و غیردولتی است توسط ارگان زیر اداره می شود ۱- مجمع عمومی که از نماینده ولایت قبه نماینده رئیس جمهوری، نخستوزیر، وزیر بهداشتی، سرپرست جمعیت، نماینده بودجه، وزیر آموزش و پرورش، دادستان کل کشور، رئیس ستاد مشورتی و سایر اعضاء و برقراری حسی و تعاون و تقاضای دوستی بین مردم می باشد

تأمین بودجه جمعیت

تأمین بودجه جمعیت: ی در مورد بودجه هلال احمر و اینکه در سال ۶۱ چه مقدار بودجه در نظر گرفته شده است گفت: بودجه هلال احمر را در دو قسمت می توان میان نمود ۱- بودجه جاری جمعیت که حدود



و واحدهای امدادی و درمسانی و آاداری جمعیت مرکزی و ۲۱۶ شعبه های جمعیت در شهرستانها و بخش های کشور مشغولند. البته امدادگران جمعیت که از شهرهای مختلف کشور به امداد جبهه مشغولند بیش از هزار نفر امدادگر... و راتنده و مکانیک هستند که جزو امدادگر ذکر نیستند.

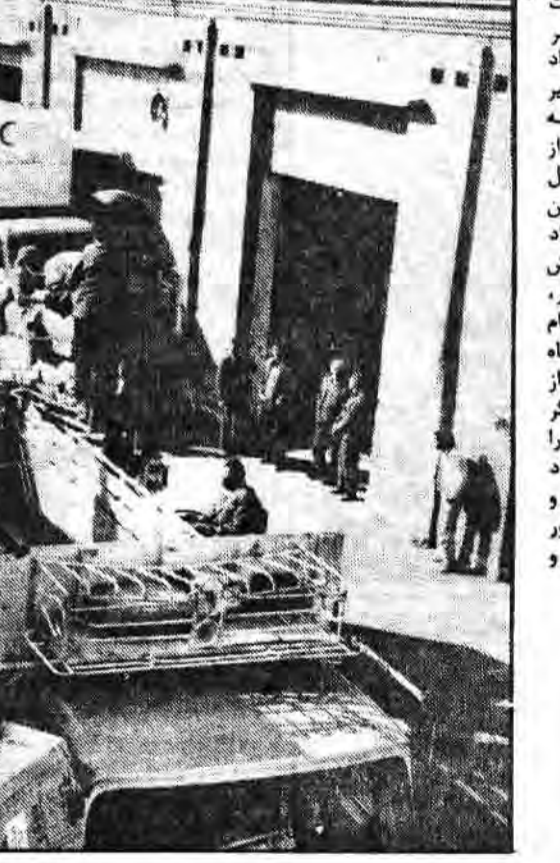

بشنبیانی مناطق جنگی نیز فعالیتها انجام شده. فعالیتها امداد و درمان وی در مورد فعالیتها امداد و درمان در آنجا اظهار داشت: امداد و درمان در مناطق جنگی و در سال ۵۹ و ۶۰ و سال ۶۱ و ۶۲ و سال ۶۳ و ۶۴ و سال ۶۵ و ۶۶ و سال ۶۷ و ۶۸ و سال ۶۹ و ۷۰ و سال ۷۱ و ۷۲ و سال ۷۳ و ۷۴ و سال ۷۵ و ۷۶ و سال ۷۷ و ۷۸ و سال ۷۹ و ۸۰ و سال ۸۱ و ۸۲ و سال ۸۳ و ۸۴ و سال ۸۵ و ۸۶ و سال ۸۷ و ۸۸ و سال ۸۹ و ۹۰ و سال ۹۱ و ۹۲ و سال ۹۳ و ۹۴ و سال ۹۵ و ۹۶ و سال ۹۷ و ۹۸ و سال ۹۹ و ۱۰۰ و سال ۱۰۱ و ۱۰۲ و سال ۱۰۳ و ۱۰۴ و سال ۱۰۵ و ۱۰۶ و سال ۱۰۷ و ۱۰۸ و سال ۱۰۹ و ۱۱۰ و سال ۱۱۱ و ۱۱۲ و سال ۱۱۳ و ۱۱۴ و سال ۱۱۵ و ۱۱۶ و سال ۱۱۷ و ۱۱۸ و سال ۱۱۹ و ۱۲۰ و سال ۱۲۱ و ۱۲۲ و سال ۱۲۳ و ۱۲۴ و سال ۱۲۵ و ۱۲۶ و سال ۱۲۷ و ۱۲۸ و سال ۱۲۹ و ۱۳۰ و سال ۱۳۱ و ۱۳۲ و سال ۱۳۳ و ۱۳۴ و سال ۱۳۵ و ۱۳۶ و سال ۱۳۷ و ۱۳۸ و سال ۱۳۹ و ۱۴۰ و سال ۱۴۱ و ۱۴۲ و سال ۱۴۳ و ۱۴۴ و سال ۱۴۵ و ۱۴۶ و سال ۱۴۷ و ۱۴۸ و سال ۱۴۹ و ۱۵۰ و سال ۱۵۱ و ۱۵۲ و سال ۱۵۳ و ۱۵۴ و سال ۱۵۵ و ۱۵۶ و سال ۱۵۷ و ۱۵۸ و سال ۱۵۹ و ۱۶۰ و سال ۱۶۱ و ۱۶۲ و سال ۱۶۳ و ۱۶۴ و سال ۱۶۵ و ۱۶۶ و سال ۱۶۷ و ۱۶۸ و سال ۱۶۹ و ۱۷۰ و سال ۱۷۱ و ۱۷۲ و سال ۱۷۳ و ۱۷۴ و سال ۱۷۵ و ۱۷۶ و سال ۱۷۷ و ۱۷۸ و سال ۱۷۹ و ۱۸۰ و سال ۱۸۱ و ۱۸۲ و سال ۱۸۳ و ۱۸۴ و سال ۱۸۵ و ۱۸۶ و سال ۱۸۷ و ۱۸۸ و سال ۱۸۹ و ۱۹۰ و سال ۱۹۱ و ۱۹۲ و سال ۱۹۳ و ۱۹۴ و سال ۱۹۵ و ۱۹۶ و سال ۱۹۷ و ۱۹۸ و سال ۱۹۹ و ۲۰۰ و سال ۲۰۱ و ۲۰۲ و سال ۲۰۳ و ۲۰۴ و سال ۲۰۵ و ۲۰۶ و سال ۲۰۷ و ۲۰۸ و سال ۲۰۹ و ۲۱۰ و سال ۲۱۱ و ۲۱۲ و سال ۲۱۳ و ۲۱۴ و سال ۲۱۵ و ۲۱۶ و سال ۲۱۷ و ۲۱۸ و سال ۲۱۹ و ۲۲۰ و سال ۲۲۱ و ۲۲۲ و سال ۲۲۳ و ۲۲۴ و سال ۲۲۵ و ۲۲۶ و سال ۲۲۷ و ۲۲۸ و سال ۲۲۹ و ۲۳۰ و سال ۲۳۱ و ۲۳۲ و سال ۲۳۳ و ۲۳۴ و سال ۲۳۵ و ۲۳۶ و سال ۲۳۷ و ۲۳۸ و سال ۲۳۹ و ۲۴۰ و سال ۲۴۱ و ۲۴۲ و سال ۲۴۳ و ۲۴۴ و سال ۲۴۵ و ۲۴۶ و سال ۲۴۷ و ۲۴۸ و سال ۲۴۹ و ۲۵۰ و سال ۲۵۱ و ۲۵۲ و سال ۲۵۳ و ۲۵۴ و سال ۲۵۵ و ۲۵۶ و سال ۲۵۷ و ۲۵۸ و سال ۲۵۹ و ۲۶۰ و سال ۲۶۱ و ۲۶۲ و سال ۲۶۳ و ۲۶۴ و سال ۲۶۵ و ۲۶۶ و سال ۲۶۷ و ۲۶۸ و سال ۲۶۹ و ۲۷۰ و سال ۲۷۱ و ۲۷۲ و سال ۲۷۳ و ۲۷۴ و سال ۲۷۵ و ۲۷۶ و سال ۲۷۷ و ۲۷۸ و سال ۲۷۹ و ۲۸۰ و سال ۲۸۱ و ۲۸۲ و سال ۲۸۳ و ۲۸۴ و سال ۲۸۵ و ۲۸۶ و سال ۲۸۷ و ۲۸۸ و سال ۲۸۹ و ۲۹۰ و سال ۲۹۱ و ۲۹۲ و سال ۲۹۳ و ۲۹۴ و سال ۲۹۵ و ۲۹۶ و سال ۲۹۷ و ۲۹۸ و سال ۲۹۹ و ۳۰۰ و سال ۳۰۱ و ۳۰۲ و سال ۳۰۳ و ۳۰۴ و سال ۳۰۵ و ۳۰۶ و سال ۳۰۷ و ۳۰۸ و سال ۳۰۹ و ۳۱۰ و سال ۳۱۱ و ۳۱۲ و سال ۳۱۳ و ۳۱۴ و سال ۳۱۵ و ۳۱۶ و سال ۳۱۷ و ۳۱۸ و سال ۳۱۹ و ۳۲۰ و سال ۳۲۱ و ۳۲۲ و سال ۳۲۳ و ۳۲۴ و سال ۳۲۵ و ۳۲۶ و سال ۳۲۷ و ۳۲۸ و سال ۳۲۹ و ۳۳۰ و سال ۳۳۱ و ۳۳۲ و سال ۳۳۳ و ۳۳۴ و سال ۳۳۵ و ۳۳۶ و سال ۳۳۷ و ۳۳۸ و سال ۳۳۹ و ۳۴۰ و سال ۳۴۱ و ۳۴۲ و سال ۳۴۳ و ۳۴۴ و سال ۳۴۵ و ۳۴۶ و سال ۳۴۷ و ۳۴۸ و سال ۳۴۹ و ۳۵۰ و سال ۳۵۱ و ۳۵۲ و سال ۳۵۳ و ۳۵۴ و سال ۳۵۵ و ۳۵۶ و سال ۳۵۷ و ۳۵۸ و سال ۳۵۹ و ۳۶۰ و سال ۳۶۱ و ۳۶۲ و سال ۳۶۳ و ۳۶۴ و سال ۳۶۵ و ۳۶۶ و سال ۳۶۷ و ۳۶۸ و سال ۳۶۹ و ۳۷۰ و سال ۳۷۱ و ۳۷۲ و سال ۳۷۳ و ۳۷۴ و سال ۳۷۵ و ۳۷۶ و سال ۳۷۷ و ۳۷۸ و سال ۳۷۹ و ۳۸۰ و سال ۳۸۱ و ۳۸۲ و سال ۳۸۳ و ۳۸۴ و سال ۳۸۵ و ۳۸۶ و سال ۳۸۷ و ۳۸۸ و سال ۳۸۹ و ۳۹۰ و سال ۳۹۱ و ۳۹۲ و سال ۳۹۳ و ۳۹۴ و سال ۳۹۵ و ۳۹۶ و سال ۳۹۷ و ۳۹۸ و سال ۳۹۹ و ۴۰۰ و سال ۴۰۱ و ۴۰۲ و سال ۴۰۳ و ۴۰۴ و سال ۴۰۵ و ۴۰۶ و سال ۴۰۷ و ۴۰۸ و سال ۴۰۹ و ۴۱۰ و سال ۴۱۱ و ۴۱۲ و سال ۴۱۳ و ۴۱۴ و سال ۴۱۵ و ۴۱۶ و سال ۴۱۷ و ۴۱۸ و سال ۴۱۹ و ۴۲۰ و سال ۴۲۱ و ۴۲۲ و سال ۴۲۳ و ۴۲۴ و سال ۴۲۵ و ۴۲۶ و سال ۴۲۷ و ۴۲۸ و سال ۴۲۹ و ۴۳۰ و سال ۴۳۱ و ۴۳۲ و سال ۴۳۳ و ۴۳۴ و سال ۴۳۵ و ۴۳۶ و سال ۴۳۷ و ۴۳۸ و سال ۴۳۹ و ۴۴۰ و سال ۴۴۱ و ۴۴۲ و سال ۴۴۳ و ۴۴۴ و سال ۴۴۵ و ۴۴۶ و سال ۴۴۷ و ۴۴۸ و سال ۴۴۹ و ۴۵۰ و سال ۴۵۱ و ۴۵۲ و سال ۴۵۳ و ۴۵۴ و سال ۴۵۵ و ۴۵۶ و سال ۴۵۷ و ۴۵۸ و سال ۴۵۹ و ۴۶۰ و سال ۴۶۱ و ۴۶۲ و سال ۴۶۳ و ۴۶۴ و سال ۴۶۵ و ۴۶۶ و سال ۴۶۷ و ۴۶۸ و سال ۴۶۹ و ۴۷۰ و سال ۴۷۱ و ۴۷۲ و سال ۴۷۳ و ۴۷۴ و سال ۴۷۵ و ۴۷۶ و سال ۴۷۷ و ۴۷۸ و سال ۴۷۹ و ۴۸۰ و سال ۴۸۱ و ۴۸۲ و سال ۴۸۳ و ۴۸۴ و سال ۴۸۵ و ۴۸۶ و سال ۴۸۷ و ۴۸۸ و سال ۴۸۹ و ۴۹۰ و سال ۴۹۱ و ۴۹۲ و سال ۴۹۳ و ۴۹۴ و سال ۴۹۵ و ۴۹۶ و سال ۴۹۷ و ۴۹۸ و سال ۴۹۹ و ۵۰۰ و سال ۵۰۱ و ۵۰۲ و سال ۵۰۳ و ۵۰۴ و سال ۵۰۵ و ۵۰۶ و سال ۵۰۷ و ۵۰۸ و سال ۵۰۹ و ۵۱۰ و سال ۵۱۱ و ۵۱۲ و سال ۵۱۳ و ۵۱۴ و سال ۵۱۵ و ۵۱۶ و سال ۵۱۷ و ۵۱۸ و سال ۵۱۹ و ۵۲۰ و سال ۵۲۱ و ۵۲۲ و سال ۵۲۳ و ۵۲۴ و سال ۵۲۵ و ۵۲۶ و سال ۵۲۷ و ۵۲۸ و سال ۵۲۹ و ۵۳۰ و سال ۵۳۱ و ۵۳۲ و سال ۵۳۳ و ۵۳۴ و سال ۵۳۵ و ۵۳۶ و سال ۵۳۷ و ۵۳۸ و سال ۵۳۹ و ۵۴۰ و سال ۵۴۱ و ۵۴۲ و سال ۵۴۳ و ۵۴۴ و سال ۵۴۵ و ۵۴۶ و سال ۵۴۷ و ۵۴۸ و سال ۵۴۹ و ۵۵۰ و سال ۵۵۱ و ۵۵۲ و سال ۵۵۳ و ۵۵۴ و سال ۵۵۵ و ۵۵۶ و سال ۵۵۷ و ۵۵۸ و سال ۵۵۹ و ۵۶۰ و سال ۵۶۱ و ۵۶۲ و سال ۵۶۳ و ۵۶۴ و سال ۵۶۵ و ۵۶۶ و سال ۵۶۷ و ۵۶۸ و سال ۵۶۹ و ۵۷۰ و سال ۵۷۱ و ۵۷۲ و سال ۵۷۳ و ۵۷۴ و سال ۵۷۵ و ۵۷۶ و سال ۵۷۷ و ۵۷۸ و سال ۵۷۹ و ۵۸۰ و سال ۵۸۱ و ۵۸۲ و سال ۵۸۳ و ۵۸۴ و سال ۵۸۵ و ۵۸۶ و سال ۵۸۷ و ۵۸۸ و سال ۵۸۹ و ۵۹۰ و سال ۵۹۱ و ۵۹۲ و سال ۵۹۳ و ۵۹۴ و سال ۵۹۵ و ۵۹۶ و سال ۵۹۷ و ۵۹۸ و سال ۵۹۹ و ۶۰۰ و سال ۶۰۱ و ۶۰۲ و سال ۶۰۳ و ۶۰۴ و سال ۶۰۵ و ۶۰۶ و سال ۶۰۷ و ۶۰۸ و سال ۶۰۹ و ۶۱۰ و سال ۶۱۱ و ۶۱۲ و سال ۶۱۳ و ۶۱۴ و سال ۶۱۵ و ۶۱۶ و سال ۶۱۷ و ۶۱۸ و سال ۶۱۹ و ۶۲۰ و سال ۶۲۱ و ۶۲۲ و سال ۶۲۳ و ۶۲۴ و سال ۶۲۵ و ۶۲۶ و سال ۶۲۷ و ۶۲۸ و سال ۶۲۹ و ۶۳۰ و سال ۶۳۱ و ۶۳۲ و سال ۶۳۳ و ۶۳۴ و سال ۶۳۵ و ۶۳۶ و سال ۶۳۷ و ۶۳۸ و سال ۶۳۹ و ۶۴۰ و سال ۶۴۱ و ۶۴۲ و سال ۶۴۳ و ۶۴۴ و سال ۶۴۵ و ۶۴۶ و سال ۶۴۷ و ۶۴۸ و سال ۶۴۹ و ۶۵۰ و سال ۶۵۱ و ۶۵۲ و سال ۶۵۳ و ۶۵۴ و سال ۶۵۵ و ۶۵۶ و سال ۶۵۷ و ۶۵۸ و سال ۶۵۹ و ۶۶۰ و سال ۶۶۱ و ۶۶۲ و سال ۶۶۳ و ۶۶۴ و سال ۶۶۵ و ۶۶۶ و سال ۶۶۷ و ۶۶۸ و سال ۶۶۹ و ۶۷۰ و سال ۶۷۱ و ۶۷۲ و سال ۶۷۳ و ۶۷۴ و سال ۶۷۵ و ۶۷۶ و سال ۶۷۷ و ۶۷۸ و سال ۶۷۹ و ۶۸۰ و سال ۶۸۱ و ۶۸۲ و سال ۶۸۳ و ۶۸۴ و سال ۶۸۵ و ۶۸۶ و سال ۶۸۷ و ۶۸۸ و سال ۶۸۹ و ۶۹۰ و سال ۶۹۱ و ۶۹۲ و سال ۶۹۳ و ۶۹۴ و سال ۶۹۵ و ۶۹۶ و سال ۶۹۷ و ۶۹۸ و سال ۶۹۹ و ۷۰۰ و سال ۷۰۱ و ۷۰۲ و سال ۷۰۳ و ۷۰۴ و سال ۷۰۵ و ۷۰۶ و سال ۷۰۷ و ۷۰۸ و سال ۷۰۹ و ۷۱۰ و سال ۷۱۱ و ۷۱۲ و سال ۷۱۳ و ۷۱۴ و سال ۷۱۵ و ۷۱۶ و سال ۷۱۷ و ۷۱۸ و سال ۷۱۹ و ۷۲۰ و سال ۷۲۱ و ۷۲۲ و سال ۷۲۳ و ۷۲۴ و سال ۷۲۵ و ۷۲۶ و سال ۷۲۷ و ۷۲۸ و سال ۷۲۹ و ۷۳۰ و سال ۷۳۱ و ۷۳۲ و سال ۷۳۳ و ۷۳۴ و سال ۷۳۵ و ۷۳۶ و سال ۷۳۷ و ۷۳۸ و سال ۷۳۹ و ۷۴۰ و سال ۷۴۱ و ۷۴۲ و سال ۷۴۳ و ۷۴۴ و سال ۷۴۵ و ۷۴۶ و سال ۷۴۷ و ۷۴۸ و سال ۷۴۹ و ۷۵۰ و سال ۷۵۱ و ۷۵۲ و سال ۷۵۳ و ۷۵۴ و سال ۷۵۵ و ۷۵۶ و سال ۷۵۷ و ۷۵۸ و سال ۷۵۹ و ۷۶۰ و سال ۷۶۱ و ۷۶۲ و سال ۷۶۳ و ۷۶۴ و سال ۷۶۵ و ۷۶۶ و سال ۷۶۷ و ۷۶۸ و سال ۷۶۹ و ۷۷۰ و سال ۷۷۱ و ۷۷۲ و سال ۷۷۳ و ۷۷۴ و سال ۷۷۵ و ۷۷۶ و سال ۷۷۷ و ۷۷۸ و سال ۷۷۹ و ۷۸۰ و سال ۷۸۱ و ۷۸۲ و سال ۷۸۳ و ۷۸۴ و سال ۷۸۵ و ۷۸۶ و سال ۷۸۷ و ۷۸۸ و سال ۷۸۹ و ۷۹۰ و سال ۷۹۱ و ۷۹۲ و سال ۷۹۳ و ۷۹۴ و سال ۷۹۵ و ۷۹۶ و سال ۷۹۷ و ۷۹۸ و سال ۷۹۹ و ۸۰۰ و سال ۸۰۱ و ۸۰۲ و سال ۸۰۳ و ۸۰۴ و سال ۸۰۵ و ۸۰۶ و سال ۸۰۷ و ۸۰۸ و سال ۸۰۹ و ۸۱۰ و سال ۸۱۱ و ۸۱۲ و سال ۸۱۳ و ۸۱۴ و سال ۸۱۵ و ۸۱۶ و سال ۸۱۷ و ۸۱۸ و سال ۸۱۹ و ۸۲۰ و سال ۸۲۱ و ۸۲۲ و سال ۸۲۳ و ۸۲۴ و سال ۸۲۵ و ۸۲۶ و سال ۸۲۷ و ۸۲۸ و سال ۸۲۹ و ۸۳۰ و سال ۸۳۱ و ۸۳۲ و سال ۸۳۳ و ۸۳۴ و سال ۸۳۵ و ۸۳۶ و سال ۸۳۷ و ۸۳۸ و سال ۸۳۹ و ۸۴۰ و سال ۸۴۱ و ۸۴۲ و سال ۸۴۳ و ۸۴۴ و سال ۸۴۵ و ۸۴۶ و سال ۸۴۷ و ۸۴۸ و سال ۸۴۹ و ۸۵۰ و سال ۸۵۱ و ۸۵۲ و سال ۸۵۳ و ۸۵۴ و سال ۸۵۵ و ۸۵۶ و سال ۸۵۷ و ۸۵۸ و سال ۸۵۹ و ۸۶۰ و سال ۸۶۱ و ۸۶۲ و سال ۸۶۳ و ۸۶۴ و سال ۸۶۵ و ۸۶۶ و سال ۸۶۷ و ۸۶۸ و سال ۸۶۹ و ۸۷۰ و سال ۸۷۱ و ۸۷۲ و سال ۸۷۳ و ۸۷۴ و سال ۸۷۵ و ۸۷۶ و سال ۸۷۷ و ۸۷۸ و سال ۸۷۹ و ۸۸۰ و سال ۸۸۱ و ۸۸۲ و سال ۸۸۳ و ۸۸۴ و سال ۸۸۵ و ۸۸۶ و سال ۸۸۷ و ۸۸۸ و سال ۸۸۹ و ۸۹۰ و سال ۸۹۱ و ۸۹۲ و سال ۸۹۳ و ۸۹۴ و سال ۸۹۵ و ۸۹۶ و سال ۸۹۷ و ۸۹۸ و سال ۸۹۹ و ۹۰۰ و سال ۹۰۱ و ۹۰۲ و سال ۹۰۳ و ۹۰۴ و سال ۹۰۵ و ۹۰۶ و سال ۹۰۷ و ۹۰۸ و سال ۹۰۹ و ۹۱۰ و سال ۹۱۱ و ۹۱۲ و سال ۹۱۳ و ۹۱۴ و سال ۹۱۵ و ۹۱۶ و سال ۹۱۷ و ۹۱۸ و سال ۹۱۹ و ۹۲۰ و سال ۹۲۱ و ۹۲۲ و سال ۹۲۳ و ۹۲۴ و سال ۹۲۵ و ۹۲۶ و سال ۹۲۷ و ۹۲۸ و سال ۹۲۹ و ۹۳۰ و سال ۹۳۱ و ۹۳۲ و سال ۹۳۳ و ۹۳۴ و سال ۹۳۵ و ۹۳۶ و سال ۹۳۷ و ۹۳۸ و سال ۹۳۹ و ۹۴۰ و سال ۹۴۱ و ۹۴۲ و سال ۹۴۳ و ۹۴۴ و سال ۹۴۵ و ۹۴۶ و سال ۹۴۷ و ۹۴۸ و سال ۹۴۹ و ۹۵۰ و سال ۹۵۱ و ۹۵۲ و سال ۹۵۳ و ۹۵۴ و سال ۹۵۵ و ۹۵۶ و سال ۹۵۷ و ۹۵۸ و سال ۹۵۹ و ۹۶۰ و سال ۹۶۱ و ۹۶۲ و سال ۹۶۳ و ۹۶۴ و سال ۹۶۵ و ۹۶۶ و سال ۹۶۷ و ۹۶۸ و سال ۹۶۹ و ۹۷۰ و سال ۹۷۱ و ۹۷۲ و سال ۹۷۳ و ۹۷۴ و سال ۹۷۵ و ۹۷۶ و سال ۹۷۷ و ۹۷۸ و سال ۹۷۹ و ۹۸۰ و سال ۹۸۱ و ۹۸۲ و سال ۹۸۳ و ۹۸۴ و سال ۹۸۵ و ۹۸۶ و سال ۹۸۷ و ۹۸۸ و سال ۹۸۹ و ۹۹۰ و سال ۹۹۱ و ۹۹۲ و سال ۹۹۳ و ۹۹۴ و سال ۹۹۵ و ۹۹۶ و سال ۹۹۷ و ۹۹۸ و سال ۹۹۹ و ۱۰۰۰ و سال ۱۰۰۱ و ۱۰۰۲ و سال ۱۰۰۳ و ۱۰۰۴ و سال ۱۰۰۵ و ۱۰۰۶ و سال ۱۰۰۷ و ۱۰۰۸ و سال ۱۰۰۹ و ۱۰۱۰ و سال ۱۰۱۱ و ۱۰۱۲ و سال ۱۰۱۳ و ۱۰۱۴ و سال ۱۰۱۵ و ۱۰۱۶ و سال ۱۰۱۷ و ۱۰۱۸ و سال

تلیقات اسلامی باید بدست دانشمندان و علمی مستقل و آزاده جهان اسلام سپرده شود - ۲ آخرین قسمت

تلیقات اسلامی در جهان اسلام همیشه در سایه و برآمدهای بیرونی بوده که بر روی کارهای علمی و فرهنگی تأثیر منفی داشته است. برای آزادسازی تفکر و علم اسلامی، باید یک تحول اساسی در روش تحقیق و تولید علم ایجاد کرد. این موضوع را باید بدست دانشمندان و علمی مستقل و آزاده جهان اسلام سپرده شود.



آقای ...

این سوره علمیه است که در کتاب «تلیقات اسلامی» آمده است. این کتاب به بررسی رابطه بین علم و دین پرداخته و راهکارهایی برای توسعه علم اسلامی ارائه می‌دهد.

حوزه دانشگاه باید در کانال اسلام و تربیت اسلامی باشد - ۲

دانشگاه باید در کانال اسلام و تربیت اسلامی باشد. در این مقاله، به بررسی نقش دانشگاه در جامعه اسلامی و راهکارهایی برای بهبود کیفیت آموزش و پرورش در این نهاد علمی پرداخته شده است.

یکی از چالش‌های اصلی دانشگاه‌ها، جداسازی علم از دین است. در حالی که در تمدن اسلامی، علم و دین همواره در کنار هم رشد کرده‌اند، در تمدن غربی، این دو حوزه کاملاً از هم جدا شده‌اند. در نتیجه، دانشگاه‌های غربی فاقد روحیه علمی و اخلاقی است.

برای اصلاح وضعیت دانشگاه‌ها، باید ابتدا فرهنگ و ارزش‌ها را تغییر داد. دانشگاه باید به جایی شود که در آن، علم با اخلاق و تربیت اسلامی همراه شود. همچنین، ساختار آموزشی باید بازنگری شود تا بتواند نیازهای جامعه اسلامی را برطرف کند.

نویسنده این مقاله بر این باور است که تنها با تغییر فرهنگ و ساختار دانشگاه، می‌توان به تربیت نسل نخبه و متعهد اسلامی پرداخت. این نخبگان می‌توانند در خدمت جامعه و توسعه کشور اسلامی عمل کنند.



آقای ...

اگر بخواهیم اسلام را ترویج نموده و آنرا گسترش دهیم باید در جوامع اسلامی مظاهر کفر و فساد و تذبذب و اسراف را از میان برداشته تا بتوانیم زمینه جامعه اسلامی حقیقی را فراهم آوریم

اگر بخواهیم اسلام را ترویج نموده و آنرا گسترش دهیم، باید در جوامع اسلامی مظاهر کفر و فساد و تذبذب و اسراف را از میان برداشته تا بتوانیم زمینه جامعه اسلامی حقیقی را فراهم آوریم. این امر نیازمند اصلاح ساختارهای اجتماعی، اقتصادی و فرهنگی است.

یکی از راهکارها، مقابله با کفر و فساد است. این موارد نه تنها برای اسلام بلکه برای سلامت کلی جامعه نیز مضر است. باید با قوانین و مقررات مناسب، جلوی گسترش این مظاهر را گرفت.

همچنین، مقابله با تذبذب و اسراف نیز ضروری است. این موارد باعث اتلاف منابع و تضعیف اقتصاد می‌شود. باید با ترویج روحیه صرفه‌جویی و کفایت، این مشکلات را حل کرد.

باید در هر جامعه‌ای، جوامع اسلامی حقیقی را ایجاد کرد. این امر نیازمند تلاش و پیگیری مداوم است. باید با همکاری همه اقشار جامعه، زمینه‌ساز یک جامعه اسلامی متعالی و پیشرفته باشیم.

این مقاله به بررسی راهکارهایی برای تحقق این اهداف پرداخته و بر اهمیت اصلاح ساختارهای اجتماعی تأکید دارد. نویسنده بر این باور است که تنها با اجرای این راهکارها، می‌توان به توسعه پایدار و رفاه برای همه دست یافت.

شمع بزم عاشقان کربلایی ای شهید

با رموز عشق و آشنایی ای شهید، سرالرحمان علی العرش اسوانی ای شهید، در ره عشق الهی چون شدی سلطان بخون زنده و جاوید چون خون حدائی ای شهید، زین عمل خوشبود کردی حق تعالی راز خویش مورد الطاف ذات کربلایی ای شهید، قلب تاریخ شهادت را توتنی نقش نگین شمع بزم عاشقان کربلایی ای شهید، اوله قاف فدای لی مع اللاله حای تست برتر از وهم و گمان و فکر مانی ای شهید، بکه تار عرصه حوالان حان بازار عشق سرفرازان گفته فالو سلانی ای شهید، کشتی سحر شهادت را توتنی لوح رمان در میان موج حوس حوش ناهدائی ای شهید، تودیع عشق حقیقی و مسایب سردردین بر شهیدان وطن خود حسونهائی ای شهید، چشمه اشقار از چشمه ناز حون تست حمرراه عشقی و رار سلانی ای شهید، اشک غم از دیدگان سارید و عسفا ای سرد سرالرحمان علی العرش اسوانی ای شهید، عسفا عسفا

عکس: از صادق مامرد جنگیم...



عکس: از صادق مامرد جنگیم... این عکس به یادگاری از دوران خدمت و مبارزه است. عکاس این تصویر، عسفا عسفا است.

این عکس به یادگاری از دوران خدمت و مبارزه است. عکاس این تصویر، عسفا عسفا است.

جلسه رسمی کفرانسیس پانزدهمین قرن هجرت در کوالامپور

جلسه رسمی کفرانسیس پانزدهمین قرن هجرت در کوالامپور برگزار شد. در این جلسه، به بررسی مباحث فقهی و حقوقی پرداخته شد.

این جلسه در بازمایشگاه‌های کوالامپور برگزار شد و به ریاست آقای ... برگزار شد. در این جلسه، به بررسی مباحث فقهی و حقوقی پرداخته شد.

این جلسه در بازمایشگاه‌های کوالامپور برگزار شد و به ریاست آقای ... برگزار شد. در این جلسه، به بررسی مباحث فقهی و حقوقی پرداخته شد.

این جلسه در بازمایشگاه‌های کوالامپور برگزار شد و به ریاست آقای ... برگزار شد. در این جلسه، به بررسی مباحث فقهی و حقوقی پرداخته شد.

فرزوان غنچه سیمینه می‌بارد

فرزوان غنچه سیمینه می‌بارد. این شعر به زیبایی و زیبایی می‌پردازد.

فرزوان غنچه سیمینه می‌بارد. این شعر به زیبایی و زیبایی می‌پردازد.

در صورت مشاهده علائم بیماری جدید در بدن دام، تمامی لاشه باید معدوم شود

بیش از ۹۰ درصد دامپزشکان کشور در خصوص مشاهده علائم بیماری جدید در بدن دام، تمامی لاشه باید معدوم شود و چه از خارج کشور به داخل جلودگی کنند. در صورت مشاهده علائم بیماری در بدن دام تمامی لاشه باید معدوم شود زیرا با توجه به اینکه این بیماری موجب تب شدیدی در دامها میشود، مصرف این نوع دامها برای انسان از نظر بهداشتی جایز نیست.

رئیس سازمان دامپزشکی کشور با اشاره به چگونگی و نوع این بیماری گفت: در سال ۱۳۸۵ تا ۱۳۸۶ دامپزشکان در استان تهران و مشهد گزارش دادند که در این استان و همچنین در استان‌های گیلان، مازندران، سمنان، اصفهان، خراسان و سیستان و بلوچستان شایع شده است. انتقال جلودگی از استان تهران به سایر استانها در صورت مشاهده علائم بیماری در دامها موجب انتقال به سایر استانها میشود.

مدیر کل راه و ترابری استان سیستان و بلوچستان گفت: از ۱۷۰ کیلومتر راه فرعی در کهنکلیویه و بویراحمد احداث شده است.

مدیر کل راه و ترابری استان کهنکلیویه و بویراحمد از احداث ۷ دستگاه پل بزرگ و ۴۸ پروژه راه فرعی و روستایی در دست اجراست.

آمار فعالیتهای ۹ ماهه جهاد سازندگی آمل

اصل - خبرنگار جمهوری اسلامی - گزارشی از فعالیتهای ۹ ماهه سالجاری را بدین شرح اعلام کرد: الف- واحد عمرانی: ۱- احداث ۱۱ راه در تمام روستاهای روستا همچنین تعمیر ۱۱ راه در تمام روستاهای روستا همچنین تعمیر ۱۱ راه در تمام روستاهای روستا...

ب- احداث ۱۱ راه در تمام روستاهای روستا همچنین تعمیر ۱۱ راه در تمام روستاهای روستا همچنین تعمیر ۱۱ راه در تمام روستاهای روستا...

ج- احداث ۱۱ راه در تمام روستاهای روستا همچنین تعمیر ۱۱ راه در تمام روستاهای روستا همچنین تعمیر ۱۱ راه در تمام روستاهای روستا...

۴۰۰ کیلومتر راه روستایی در سیستان و بلوچستان احداث شده است

این خبر در زمینه اعتبارات عملیات احداث ۴۰۰ کیلومتر راه روستایی فرعی، اسفاله گرم و سرد و یکصد دهانه پل بزرگ و کوچک با صرف هزینه ای معادل یک میلیارد و سیصد میلیون ریال در سیستان و بلوچستان و تمام روستاهای استان در سال ۸۵ و ۸۶ به ارزش ۳۰۰ میلیارد ریال بوده است.

مدیر کل راه و ترابری استان سیستان و بلوچستان گفت: از ۲۰۰ کیلومتر راه فرعی در کهنکلیویه و بویراحمد احداث شده است.

مدیر کل راه و ترابری استان سیستان و بلوچستان گفت: از ۲۰۰ کیلومتر راه فرعی در کهنکلیویه و بویراحمد احداث شده است.

افزایش همکاریهای اقتصادی ایران و فنلاند مورد بررسی قرار گرفت

بسیار از فعالیتهای اقتصادی ایران و فنلاند مورد بررسی قرار گرفت.

مدیر کل راه و ترابری استان سیستان و بلوچستان گفت: از ۲۰۰ کیلومتر راه فرعی در کهنکلیویه و بویراحمد احداث شده است.

مدیر کل راه و ترابری استان سیستان و بلوچستان گفت: از ۲۰۰ کیلومتر راه فرعی در کهنکلیویه و بویراحمد احداث شده است.

جهاد سازندگی جهاد زندگی سازدگی سازدگی سازدگی

فعالیت های جهاد سازندگی هر زمان که در این کشور در جریان است.

- ۱- تشکیل هیات مدیره در روستاهای محلی و ...
- ۲- تشکیل کمیته های آموزشی و ...
- ۳- تشکیل کمیته های بهداشتی و ...
- ۴- تشکیل کمیته های فرهنگی و ...
- ۵- تشکیل کمیته های ورزشی و ...
- ۶- تشکیل کمیته های اقتصادی و ...
- ۷- تشکیل کمیته های اجتماعی و ...
- ۸- تشکیل کمیته های علمی و ...
- ۹- تشکیل کمیته های هنری و ...
- ۱۰- تشکیل کمیته های ورزشی و ...
- ۱۱- تشکیل کمیته های فرهنگی و ...
- ۱۲- تشکیل کمیته های اقتصادی و ...
- ۱۳- تشکیل کمیته های اجتماعی و ...
- ۱۴- تشکیل کمیته های علمی و ...
- ۱۵- تشکیل کمیته های هنری و ...

فعالیت های عمرانی جهاد زنگان

کمیته عمران جهاد سازندگی زنگان در ادامه عملیات احداث ۵ حمام روستایی را در شهرستان زنگان به اتمام رساند.

فعالیت های آموزشی جهاد زنگان

کمیته آموزش جهاد سازندگی زنگان در ادامه عملیات احداث ۳ مدرسه را در شهرستان زنگان به اتمام رساند.

فعالیت های بهداشتی جهاد زنگان

کمیته بهداشت جهاد سازندگی زنگان در ادامه عملیات احداث ۲ درمانگاه را در شهرستان زنگان به اتمام رساند.

فعالیت های فرهنگی جهاد زنگان

کمیته فرهنگی جهاد سازندگی زنگان در ادامه عملیات احداث ۴ کتابخانه را در شهرستان زنگان به اتمام رساند.

فعالیت های عمرانی جهاد زنگان

کمیته عمران جهاد سازندگی زنگان در ادامه عملیات احداث ۵ حمام روستایی را در شهرستان زنگان به اتمام رساند.

فعالیت های آموزشی جهاد زنگان

کمیته آموزش جهاد سازندگی زنگان در ادامه عملیات احداث ۳ مدرسه را در شهرستان زنگان به اتمام رساند.

فعالیت های بهداشتی جهاد زنگان

کمیته بهداشت جهاد سازندگی زنگان در ادامه عملیات احداث ۲ درمانگاه را در شهرستان زنگان به اتمام رساند.

فعالیت های فرهنگی جهاد زنگان

کمیته فرهنگی جهاد سازندگی زنگان در ادامه عملیات احداث ۴ کتابخانه را در شهرستان زنگان به اتمام رساند.

فعالیت های عمرانی جهاد زنگان

کمیته عمران جهاد سازندگی زنگان در ادامه عملیات احداث ۵ حمام روستایی را در شهرستان زنگان به اتمام رساند.

فعالیت های آموزشی جهاد زنگان

کمیته آموزش جهاد سازندگی زنگان در ادامه عملیات احداث ۳ مدرسه را در شهرستان زنگان به اتمام رساند.

فعالیت های بهداشتی جهاد زنگان

کمیته بهداشت جهاد سازندگی زنگان در ادامه عملیات احداث ۲ درمانگاه را در شهرستان زنگان به اتمام رساند.

فعالیت های فرهنگی جهاد زنگان

کمیته فرهنگی جهاد سازندگی زنگان در ادامه عملیات احداث ۴ کتابخانه را در شهرستان زنگان به اتمام رساند.

باهمه مهربان باش

دوست من، سلام چند روز پیش در یکی از روستاها چشمم به یک الاغ افتاد، بر پشتش مقداری خار بود و بچه کوچکی هم به دنبال الاغ می رفت.

هر چند لحظه یک بار، آن بچه بایک چوب باریک به پا و تن الاغ می زد تا الاغ تندتر برود. ناگهان الاغ عصبانی شد و یک لگد به طرف بچه انداخت. بعد هم لگ کرد و یک گوشه ای ایستاد.

آن بچه که پایش از لگد الاغ درد گرفته بود، داد و فریاد به راه انداخت. چند سنگ برداشت و به طرف او پرت کرد.

الاغ بیشتر عصبانی شد و همانجا نشست. آن بچه هر کاری کرد، نتوانست الاغ را از جایش بلند کند. بعد از مدتی رفت تا کمک بیاورد. از فرصت استفاده کردم، پایین آمدم و با الاغ سلام و علیک کردم. به الاغ گفتم: «دوست عزیز چرا این قدر ناراحت و عصبانی هستی؟» الاغ با ناراحتی گفت: «آقا کلاغه این بچه های آدمیزاد، خیلی مرا اذیت می کنند. گاهی دم مرا می کشند، گاهی چوب را محکم بر سرم می کوبند و گاهی هم با سنگ و کلوخ تنم را مجروح می کنند.»

بعد الاغ لبهایش را جمع کرد، رویش را از من برگرداند و گفت: «بعد هم من مثل حالا، قهر می کنم و یک گوشه ای می نشینم و راه نمی روم.» با پنجه پشیم سرم را خاراند و گفتم: «حالا چرا با من قهر کردی؟» الاغ سرش را برگرداند و گفت: «آقا کلاغه مرا ببخشید؟ چون خیلی ناراحت هستم.» گفتم: «عیبی ندارد جانم، همه بچه ها که این طوری نیستند بیشتر آنها مهربان و دلسوز هستند و به حیوانات آزار نمی رسانند.» در همین موقع، آن بچه به همراه عده ای از دوستانش از راه رسیدند. هر کدام از آنها یک سنگ برداشتند و به طرف الاغ پرت کردند، خیلی دلم به حال الاغ بیچاره سوخت.

الاغ که دردش آمده بود، عرعر کرد و فریاد زد: «خجالت نمی کشید، هر چه من به این ها هیچ چیز نمی گویم، بیشتر مرا اذیت می کنند.» الاغ با سرعت از جایش بلند شد و به دنبال بچه ها دوید و گفت: «حالا به شما نشان می دهم، چه کسی

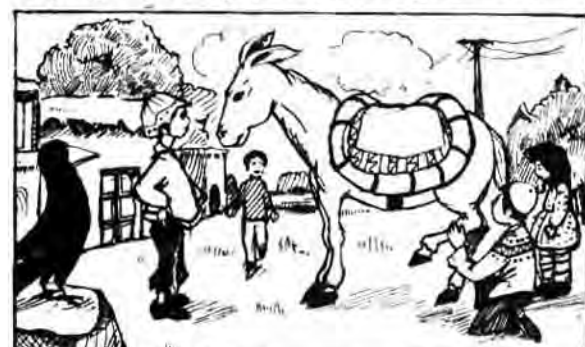

این دختر کوچولو، سیبهایش را گم کرده است. به او کمک کن و بگو از کدام راه باید برود، تا زودتر سیبهایش را پیدا کند.

ماجرای گشادار کش!

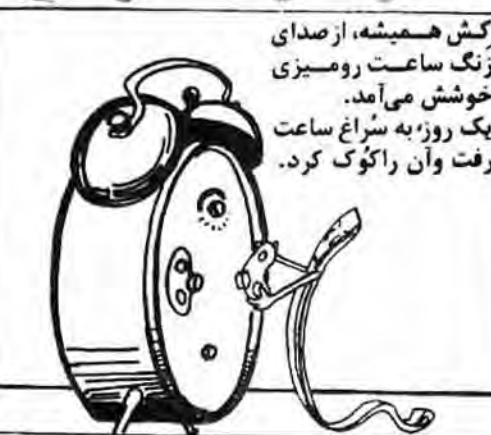

کش همیشه، از صدای زنگ ساعت رومیزی خوشش می آمد.

یک روز به سراغ ساعت رفت و آن را کوک کرد.



وقتی صدای زنگ ساعت درآمد، گفت: «بیهوده، چه صدای خوبی.»

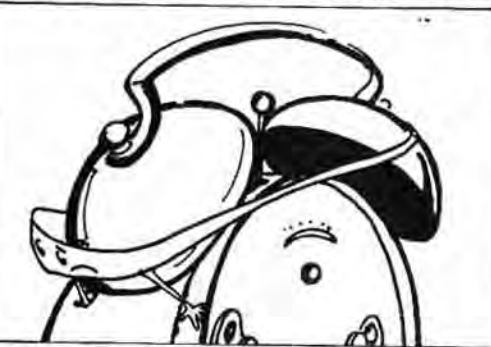

دوباره از ساعت بالا رفت تا آن را کوک کند، اما نتوانست که زنگ بگیرد. هر چه تلاش کرد، بیرون نیامد.



در همین موقع صدای زنگ بلند شد. ای وای، گوشم کز شد.

کار دستی بسازیم

دوست من، اگر می خواهی یک قایق و قایقران داشته باشی این چیزها را حاضر کن.

یک تخته کوچک به شکل مستطیل. یک چوب نارنجک، یک تکه کاغذ مستطیل، دو تکه سیم برق کلفت و یک چوب پنبه

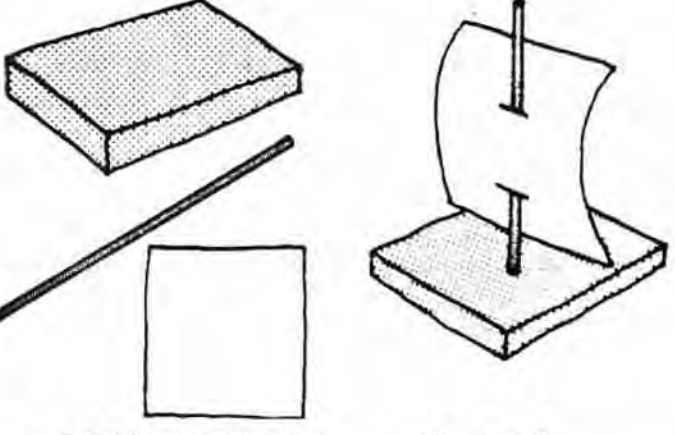

حالا مثل شکل، چوب نارنجک را به داخل کاغذ فرو کن و آن را بر روی تخته مستطیل شکل بچسبان.



بعد یک مداد را بین سیم برق بگذار و مداد را چند بار به دور خودش بچرخان، تیکه دیگر سیم را به دور گردن آدم بینداز و یک دور آن را بچرخان.

بخوانیم و بدانیم

مورچه های پرورش دهنده قارچ:

نوعی مورچه به نام مورچه بزرگ برگ وجود دارد که تکه های از برگ به لانه های خود می برد و تکه های برگ را در آنجا می گذارد تا قارچ هایی بر روی برگها رشد کند. بعد خود مورچه از این قارچها استفاده می کند و آنها را می خورد.

آگهی ابلاغ

در اجرای ماده ۳۰۱ قانون مالیاتهای مستقیم ذیل آراء صادره هیئت های حل اختلاف اداره کل مالیاتهای غرب تهران در مورد بدهی محمول امکان بشرح زیر ابلاغ میشود که تاوجه به ماده ۱۰ اصلاح بعضی از مواد قانون مالیاتهای مستقیم مصوبه مورخ ۱۳۶۰/۱/۱۸/۱۷ مجلس شورای اسلامی میتواند طرف مدت یکماه از تاریخ ابلاغ رأی شورای عالی مالیاتی از آراء صادره شکایت نماید در غیر اینصورت پس از انقضای مدت مذکور آراء صادر قطعی و لازم الاجرا خواهد بود.

Table with columns: Taxpayer Name, Address, and Amount. Includes names like عبدالرسول کابوسی, مرتضی کندی, مرتضی کندی, کریم حاج شمیمی, فرح تحریری, پرویز نقدی, غلامرضا میرزائی, غلامرضا میرزائی, احمدقلی زاده, مجید نعیمی, زور اسرار خانی قراچیلر, زور اسرار خانی قراچیلر, علاءالدین فرید, علاءالدین فرید, جواد نیشابوری, علی پاک نژاد تهرانی, علی پاک نژاد تهرانی, بهروز نامدار, بهروز نامدار, بهروز نامدار, عزتاله گلزار, موجه نورمحمد, فریدون مرادمند, فریدون مرادمند, فریدون مرادمند.

انتشار تمیز

اهواز- بمناسبت شهادت شهیدان محراب اینالله مدنی و اینالله دستغیب یک سری تمیز یادگاری انتشار یافت

۲۴ روستا از مزابای برق بهره مند شدند

کرمان- طی دو هفته گذشته عملیات اجرایی طرح برق رسانی به ۲۴ روستا پایان یافت و جمعا ۱۴ هزار و ۴۵۰ تن از مزابای برق بهره مند شدند.

آگهی ابلاغ مالیاتی

در اجرای ماده ۳۰۱ قانون مالیاتهای مستقیم خلاصه برگهای تشخیص مالیاتی به افراد نامبرده زیر ابلاغ میگردد.

Table with columns: Taxpayer Name, Address, and Amount. Includes names like قاسم قلیزاده, محمدحسین باقری حقیقی, عیسی شمایی, محمدحسین باقری حقیقی, ابوالقاسم عابدی بهیاری, علی تنگچی, حمید لوبوری, قربان یاریاری, محمد رضائی, علی اصغر ترکانشود, غلامحسین عابد کماچانی, رشیددهی.

دو جلد دیگر از سری کتابهای افشاگری دانشجویان مسلمان پیر و خط امام منتشر شد

دو جلد دیگر از سری کتابهای افشاگری دانشجویان مسلمان پیر و خط امام منتشر شد. در این کتابها به مسائل و مشکلات دانشجویان مسلمان در ایران و خارج از کشور پرداخته شده است. این کتابها به زودی در دسترس عموم قرار خواهد گرفت.

در مقدمه این کتاب ضمن اشاره به دسائیس و توطیهای گزشتہ امپریالیسم امریکایی چنین آمده است: «در مقدمه این کتاب ضمن اشاره به دسائیس و توطیهای گزشتہ امپریالیسم امریکایی چنین آمده است.»

در مقدمه این کتاب ضمن اشاره به دسائیس و توطیهای گزشتہ امپریالیسم امریکایی چنین آمده است: «در مقدمه این کتاب ضمن اشاره به دسائیس و توطیهای گزشتہ امپریالیسم امریکایی چنین آمده است.»

تلاش برای برقراری روابط بین مصر و کشورهای عربی

تلاش برای برقراری روابط بین مصر و کشورهای عربی. در این راستا، مقامات مصر در پی برقراری روابط دیپلماتیک با کشورهای عربی هستند. این اقدامات در راستای تقویت همکاریهای منطقه ای و اقتصادی انجام میشود.

نشانی حوزه - خیابان دکتر شریعتی باغ صا - اداره کل مالیاتهای شرق تهران حوزه ۴۹

Table with columns: Taxpayer Name, Address, and Amount. Includes names like علی اصغر ترکانشود, غلامحسین عابد کماچانی, رشیددهی.

استاد لانه جاسوسی



استاد لانه جاسوسی. این کتاب به روشنی به مسائل امنیتی و جاسوسی در ایران و جهان پرداخته است. نویسنده با استفاده از اسناد محرمانه، حقایق بسیاری را افشا کرده است.

سهمینار دو روزه شهرداران استان همدان

سهمینار دو روزه شهرداران استان همدان. این رویداد با حضور مسئولان ارشد شهرداریها و مقامات استانی برگزار شد. در این نشست، مسائل و مشکلات شهرداریها و راهکارهای حل آنها مورد بحث قرار گرفت.

در دنیا اگر انقلابی منجر شده اند بخاطر عدم مراعات قوانین بوده است

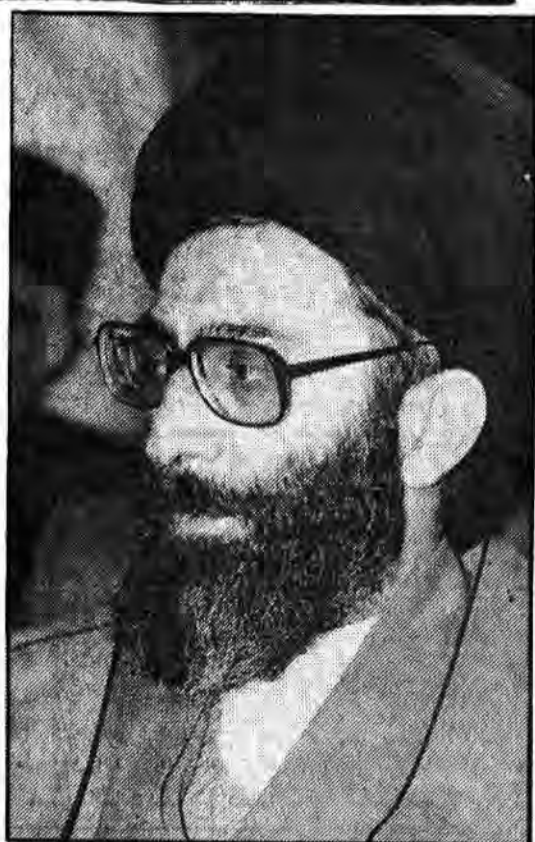

دکتر فیروز آبادی سرپرست جمعیت هلال احمر جمهوری اسلامی ایران به همراه اعضای شورایی اجرائی و مسئولین این جمعیت در استانهای مختلف کشور ظهر دیروز با آقای سیدعلی خامنه‌ای رئیس جمهوری و ریاست عالی جمعیت هلال احمر ملاقات کرد. پیگزارش خبرنگار خبرگزاری جمهوری اسلامی در دیدار با رئیس جمهوری طی سخنانی گفت:

ایرانیان در این روزها با مشکلات آن رو به روی هستند و با مشکلات آن رو به روی هستند و با مشکلات آن رو به روی هستند... (The text continues with a detailed report on the meeting between the Supreme Leader and the President, discussing the challenges of the Islamic Republic and the role of the Red Crescent Society.)

بوسه محرفین تخصص و مکتب در مقابل یکدیگر قرار گرفتند

نمایندگان نخست‌وزیر در هیئت عالی نظارت بر ساز و کارخانه‌ها و سازمان‌های دولتی و وابسته به دولت ظهر دیروز با هیئت عالی نظارت بر ساز و کارخانه‌ها و سازمان‌های دولتی و وابسته به دولت ظهر دیروز... (The text reports on the meeting between the Prime Minister and the High Council of Supervision of Factories and Workshops, discussing industrial issues and the role of the government.)

جمهورية اسلامی
ارگان حزب جمهوری اسلامی
صفحه ۱۲
روزنامه سیاسی، اجتماعی صبح
صاحب امتیاز: سیدعلی خامنه‌ای
پنجشنبه ۸ بهمن ماه ۱۳۳۰ - ۲ ربیع‌الآخر ۱۴۰۲ - ۲۸ ژانویه ۱۹۸۲ - شماره ۷۷۲ - ۳۰ سوم
منطقه پستی ۱۱ - خیابان سعیدی جنوبی - شماره ۵۷۱ - صندوق پستی ۲۱۳۰ - تلسن ۳۰۲۰۱۸ - ۳۰۲۰۱۴ - ۳۰۲۰۱۴ - ۳۰۲۰۱۴

بخشش خاوند نسبت به بنده در این جهان این است که گناهان او را مستور دارد
۹- پیغمبر اکرم (ص) می‌فرماید:
یک فرد در داخل مجموعی از افرادی که او را می‌شناسند مطرح میشود، یعنی تمام پستی و مرتبتی - آبرو - اخلاق و تعهد معیارهای انسانی مورد تقدیم قرار میگیرد.

امروز، در بستر تاریخ
آقای لولاجیان در مورد سرپرست سازمان حج و زیارت در مورد سرپرست سازمان حج و زیارت در مورد سرپرست سازمان حج و زیارت... (The text discusses the role of the Hajj and Umrah Administration and the importance of the Hajj pilgrimage.)

پنجشنبه ۸ بهمن ۲ ربیع‌الآخر ۲۸ ژانویه ۲ ربیع‌الثانی ۶۰۲ هـ ق (۱۲۰۵) - اخیر الدین مفصل
آهری، دانشمند ریاضی، حکیم و مخترع شهر سده هفتم هجری جهان اسلام، در موصل متولد شد. آهری که در صد خانه سراغه با خواجہ نصیر الدین طوسی کار کرده است، علوم ریاضی را در محنت نظری، میباید و آنرا شامل هندسه، حساب، موسیقی و هیت بخواند.

پنجشنبه ۸ بهمن ۲ ربیع‌الآخر ۲۸ ژانویه ۲ ربیع‌الثانی ۶۰۲ هـ ق (۱۲۰۵) - اخیر الدین مفصل
آهری، دانشمند ریاضی، حکیم و مخترع شهر سده هفتم هجری جهان اسلام، در موصل متولد شد. آهری که در صد خانه سراغه با خواجہ نصیر الدین طوسی کار کرده است، علوم ریاضی را در محنت نظری، میباید و آنرا شامل هندسه، حساب، موسیقی و هیت بخواند.

پنجشنبه ۸ بهمن ۲ ربیع‌الآخر ۲۸ ژانویه ۲ ربیع‌الثانی ۶۰۲ هـ ق (۱۲۰۵) - اخیر الدین مفصل
آهری، دانشمند ریاضی، حکیم و مخترع شهر سده هفتم هجری جهان اسلام، در موصل متولد شد. آهری که در صد خانه سراغه با خواجہ نصیر الدین طوسی کار کرده است، علوم ریاضی را در محنت نظری، میباید و آنرا شامل هندسه، حساب، موسیقی و هیت بخواند.

پنجشنبه ۸ بهمن ۲ ربیع‌الآخر ۲۸ ژانویه ۲ ربیع‌الثانی ۶۰۲ هـ ق (۱۲۰۵) - اخیر الدین مفصل
آهری، دانشمند ریاضی، حکیم و مخترع شهر سده هفتم هجری جهان اسلام، در موصل متولد شد. آهری که در صد خانه سراغه با خواجہ نصیر الدین طوسی کار کرده است، علوم ریاضی را در محنت نظری، میباید و آنرا شامل هندسه، حساب، موسیقی و هیت بخواند.

پنجشنبه ۸ بهمن ۲ ربیع‌الآخر ۲۸ ژانویه ۲ ربیع‌الثانی ۶۰۲ هـ ق (۱۲۰۵) - اخیر الدین مفصل
آهری، دانشمند ریاضی، حکیم و مخترع شهر سده هفتم هجری جهان اسلام، در موصل متولد شد. آهری که در صد خانه سراغه با خواجہ نصیر الدین طوسی کار کرده است، علوم ریاضی را در محنت نظری، میباید و آنرا شامل هندسه، حساب، موسیقی و هیت بخواند.

شماره‌های تلفن خانه روزنامه جمهوری اسلامی
۳۰۲۰۱۴ و ۳۰۲۰۱۴ و ۳۰۲۰۱۴

تعداد حجج ایرانی در سال آینده افزایش خواهد یافت

آقای لولاجیان سرپرست سازمان حج و زیارت در یک گفتگوی اختصاصی با خبرنگار خبرگزاری جمهوری اسلامی در مورد سرپرست سازمان حج و زیارت در مورد سرپرست سازمان حج و زیارت... (The text reports on the increase in the number of Iranian pilgrims and the role of the Hajj and Umrah Administration.)

وزیر امور خارجه: از هر حرکتی بر علیه اسرائیل پشتیبانی می‌کنیم

وزیر امور خارجه در دیدار با مسئولان وزارت امور خارجه در مورد سرپرست سازمان حج و زیارت در مورد سرپرست سازمان حج و زیارت... (The text reports on the Ministry of Foreign Affairs' stance on the Israeli-Palestinian conflict.)

توسط معاون امور بین‌المللی و اقتصادی وزارت خارجه: سیاست اقتصادی خارجی کشور

تشریح شد
هنگامی که در مورد سرپرست سازمان حج و زیارت در مورد سرپرست سازمان حج و زیارت... (The text discusses the economic policy of the Islamic Republic in the international arena.)

در سمنار برنامه‌ریزی که هفته آینده در استان کهگیلویه و بویر احمد تشکیل می‌شود از کلیه کارشناسان، محققین، صاحب‌نظران و مردم دعوت به عمل خواهد آمد.

سمنار برنامه‌ریزی در مورد سرپرست سازمان حج و زیارت در مورد سرپرست سازمان حج و زیارت... (The text reports on a seminar organized by the provincial government to discuss development plans.)

اطلاعیه انجمن اسلامی دانشجویان دانشگاه تهران

بنامسنت شهادت برادر رضاعی شاهوند
بنامسنت شهادت برادر رضاعی شاهوند... (The text is a public notice from the Islamic Student Association of Tehran University regarding a student's death.)

اجرا و جمع‌بندی
اطلاعیه انجمن اسلامی و کارگزاران علمی و معنوی هیئت موسس و عضوگیری میباشد.